



## 概述

---

- [功能](#)，第 1 页
- [装箱清单](#)，第 6 页
- [QR 码标签](#)，第 7 页
- [序列号和数字文档门户二维码](#)，第 8 页
- [前面板](#)，第 9 页
- [后面板](#)，第 9 页
- [状态 LED](#)，第 10 页
- [硬件规格](#)，第 13 页
- [产品 ID 编号](#)，第 14 页
- [电源线规格](#)，第 15 页

## 功能

Cisco Firepower 1010 和 1010E 是 Cisco Firepower 系列中的一系列紧凑型网络安全设备。Firepower 威胁防御 (FTD) 版本 6.4 和 ASA 版本 9.12 首先支持 Firepower 1010。从 FTD 版本 6.5 和 ASA 版本 9.13 开始，添加了 PoE+ 和 L2 交换机支持。Secure Firewall Threat Defense 版本 7.2.3 和 Secure Firewall ASA 版本 9.18.2 中首先支持不具有 PoE+ 的 1010E。

请参阅《[Cisco Firepower 兼容性指南](#)》，其中提供了每个受支持的 Firepower 版本的 Cisco Firepower 软件和硬件兼容性，包括操作系统和托管环境要求。

下图所示为 Cisco Firepower 1010 和 1010E。

图 1: Cisco Firepower 1010 和 1010E



下表列出了 Firepower 1010 和 1010E 的功能。

表 1: Firepower 1010 和 1010E 功能

特性	1010	1010E
外形规格	紧凑型，或 2 RU 适用于机架式搁板	
安装	桌面安装 壁式安装（思科部件号 69-100647-01） 机架安装（思科部件号 800-107605-01）；66-W 电源（部件号 341-100346-01）可安装在此机架安装架上	
通风	边对边 无风扇 注释 由于 Firepower 1010 和 1010E 没有风扇，因此内部系统温度明显高于 <a href="#">硬件规格</a> ，第 13 页中提及的环境温度。	
处理器	一个4核 Intel CPU	
内存	8-GB DDR4 DRAM	
启动分区	8 GB（内部）	
L2 交换机	Marvell SOHO 88E6390 注释 首先在 FTD 版本 6.5 和 ASA 版本 9.13 中获得支持。	
管理端口	一个千兆以太网 RJ-45 10/100/1000 BaseT 仅限于网络管理访问；使用 RJ-45 电缆连接	
控制台端口	一个 RJ-45 通过外部系统访问管理	

特性	1010	1010E
USB Mini B 型端口	一个 USB Mini B 通过外部系统访问管理	
USB 端口	一个 USB 3.0 A 型 用于连接外部设备（如存储设备）	
网络端口	<p>八个千兆以太网 RJ-45 10/100/1000 BaseT</p> <p>每个 RJ-45 (8P8C) 铜缆端口均支持自动介质相关接口交叉 (MDI/X) 以及接口速度、双工和其他协商参数的自动协商，并且兼容 MDI/X。</p> <p>端口编号为（从上到下、从左到右）1、2、3、4、5、6、7 和 8。每个端口有一对 LED，分别用于表示连接状态和链路状态。这些端口的名称和编号依次为“千兆以太网 1/1”至“千兆以太网 1/8”。</p> <p><b>注释</b> 您可以将端口 7 和 8 用作 PoE+ 端口。PoE+ 首先在 FTD 版本 6.5 和 ASA 版本 9.13 中获得支持。</p>	<p>八个千兆以太网 RJ-45 10/100/1000 BaseT</p> <p>每个 RJ-45 (8P8C) 铜缆端口均支持自动介质相关接口交叉 (MDI/X) 以及接口速度、双工和其他协商参数的自动协商，并且兼容 MDI/X。</p> <p>端口编号为（从上到下、从左到右）1、2、3、4、5、6、7 和 8。每个端口有一对 LED，分别用于表示连接状态和链路状态。这些端口的名称和编号依次为“千兆以太网 1/1”至“千兆以太网 1/8”。</p>
PoE+ 控制卡	<b>注释</b> 端口 7 和 8 是 PoE+ 端口；首先在 FTD 版本 6.5 和 ASA 版本 9.13 中获得支持。	不支持
锁插槽	接受标准的 Kensington 型杆锁定机构以固定机箱	
复位按钮	小型凹陷式按钮，按下超过三秒会重置机箱，下次重新启动之后会恢复为其默认状态。配置变量将重置为出厂默认值，但不会清除闪光灯，也不会删除任何文件。	
电源开关	否 系统电源由电源线控制；没有电源按钮。要关闭 Firepower 1010 或 1010E，请移除交流电源。	
电源线插槽	当您接通交流电源时，机箱即会启动。	

特性	1010	1010E
交流电源	<p>一个外部交流电源</p> <p>电源总功率为 115 W。有 55 W +12 VDC 系统电源和 60 W 53.5 VDC PoE+ 电源。</p> <p><b>注释</b> PoE+ 首先在 FTD 版本 6.5 和 ASA 版本 9.13 中获得支持。</p> <p><b>注释</b> 使用与机箱一起装运的电源(零件编号 341-100765-01)。它支持 PoE+ 。</p>	<p>一个外部交流电源</p> <p>电源总功率为 66 W。+12 VDC 系统电源为 66 W。</p> <p><b>注释</b> 使用此电源（部件号 341-100346-01）</p>
存储	<p>一个 200 GB M.2 SATA SSD 驱动器</p> <p>该驱动器由软件使用；用户无权访问该驱动器。</p> <p>该驱动器不可现场更换的；您必须将机箱退回思科以更换驱动器。</p>	
橡胶支脚	<p>机箱底部的四个橡胶垫脚</p> <p><b>注释</b> 要使冷却功能正常运行，需使用这些支脚。请勿将其移除。</p>	

特性	1010	1010E
安全标准认证	<ul style="list-style-type: none"> <li>• 已通过 ASA 9.16 认证。x:               <ul style="list-style-type: none"> <li>• 网络设备协作保护配置文件的通用标准认证 (NDcPPv2.2E)</li> <li>• 防火墙协同保护配置文件模块 (FW_MOD_v1.4e)</li> <li>• 虚拟专用网络网关保护配置文件模块 (VPNGW_MOD_v1.1)</li> </ul> </li> <li>• 通过 FTD 6.4.x 和 FX-OS 2.6.x 认证:               <ul style="list-style-type: none"> <li>• 网络设备协作保护配置文件的通用标准认证 (NDcPPv2.2E)</li> <li>• IPS 扩展包 (IPSEP v2.11)</li> <li>• 防火墙协同保护配置文件模块 (MOD_FW_v1.4e)</li> <li>• 虚拟专用网络网关保护配置文件模块 (MOD_VPNGW_v1.1)</li> </ul> </li> <li>• FTD 6.4.x 和 FX-OS 2.6.x 上的联邦信息处理标准 (FIPS) 140-2</li> <li>• 信息网络国防部已认可产品清单 (DoDinAPL)</li> <li>• FTD 7.0.x 上的 IPv6 (USGv6) - 根据产品分类 “NPP” 的 R1 配置文件的认证批准。</li> </ul> <p>有关如何启用安全认证合规性的说明，请参阅您所用软件的配置指南中“设备平台设置”章节中的“安全认证合规性”主题。</p>	—

### 控制台端口

Firepower 1010 和 1010E 有两个外部控制台端口：一个标准 RJ-45 端口和一个 USB Mini B 型串行端口。每次只能有一个控制台端口处于活动状态。当电缆插入 USB 控制台端口时，RJ-45 端口处于非活动状态。相反，从 USB 端口中拔出 USB 电缆时，RJ-45 端口变为活动。控制台端口没有任何硬件流控制。您可以使用 CLI 配置机箱，方法有两种：通过串行控制台端口使用终端服务器配置，或者通过计算机上的终端模拟程序。

- RJ-45 (8P8C) 端口 - 支持 RS-232 向内部 UART 控制器发送信号。RJ-45 控制台端口不支持远程拨入调制解调器。如果必要，可以使用标准管理电缆（思科部件号 72-3383-01）来转换 RJ45 到 DB9 连接。
- USB Mini B 型端口 - 可连接到外部计算机的 USB 端口。对于 Linux 和 Macintosh 系统，不需要任何特殊驱动程序。对于 Windows 系统，您必须下载并安装 USB 驱动程序（可从 [software.cisco.com](http://software.cisco.com) 下载）。可以从控制台端口插入并拔下 USB 电缆，而不影响 Windows HyperTerminal 操作。我们建议使用正确端接的屏蔽式 USB 电缆。USB 控制台端口的波特率是 1200、2400、4800、9600、19200、38400、57600 和 115200 bps。



**注释** 对于 Windows 操作系统，在使用 USB 控制台端口之前，必须在连接到该控制台端口的所有 PC 上安装思科 Windows USB 控制台驱动程序。

### 外部闪存

机箱包含标准 USB A 型端口，您可以通过其连接外部设备。此 USB 端口可提供 5 伏输出功率，最大电流 1A（5 个 USB 电源单位）。

- 外部 USB 驱动器（可选）- 可以使用外部 USB A 型端口连接数据存储设备。外部 USB 驱动器标识符为 *disk1*。当机箱启动时，所连接的 USB 驱动器将作为 *disk1* 安装并可供您使用。此外，可用于 *disk0* 的文件系统命令也适用于 *disk1*，包括 **copy**、**format**、**delete**、**mkdir**、**pwd**、**cd** 等。
- FAT-32 文件系统 - 对于外部 USB 驱动器，仅支持 FAT-32 格式的文件系统。如果您插入非 FAT-32 格式的外部 USB 驱动器，则系统安装过程失败，您会收到一条错误消息。您可以输入命令 **format disk1**，将分区格式化为 FAT-32，并再次将分区安装至 *disk1*；但是，数据可能丢失。

## 装箱清单

下图显示了 Firepower 1010 和 1010E 的装箱清单。请注意，装箱清单可能有所变动，实际配件的数量可能多于或少于装箱清单上所列的内容。

图 2: Firepower 1010 和 1010E 装箱单

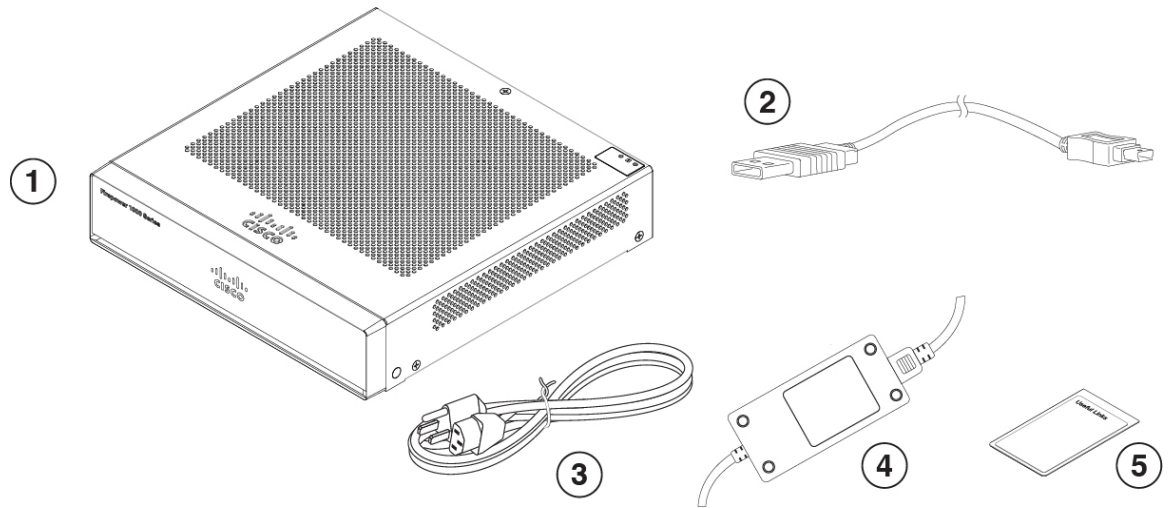

1	机箱	2	USB 控制台电缆（A 型到微型 B 型） 部件号 37-1977-01 （可选；如果订购，则包含在包装中）
3	电源线 有关批准的电源线列表，请参阅 <a href="#">电源线规格</a> ，第 15 页。	4	电源
5	<i>Cisco Secure Firepower 1010</i> 此文档包含指向数字文档门户的 URL 和二维码。该门户包含产品信息页面、硬件安装指南、法规和安全信息指南、入门指南和轻松部署指南的链接。	—	

## QR 码标签

机箱后面板上的二维码标签指向的是解释低接触调配 (LTP) 的 [适用于 Cisco Firepower 1000、2100 和 3100 系列的轻松部署指南](#)。LTP 允许任何人将新的 Firepower 1010 连接到网络，以便 IT 部门可以将设备载入 CDO 并进行远程配置。CDO 支持 Firepower 威胁防御 (FTD) 版本 6.7 及更高版本。

下图显示了 QR 码标签。

图 3: QR 码标签



下图显示了机箱后面板上的二维码标签。

图 4: Firepower 1010 二维码标签

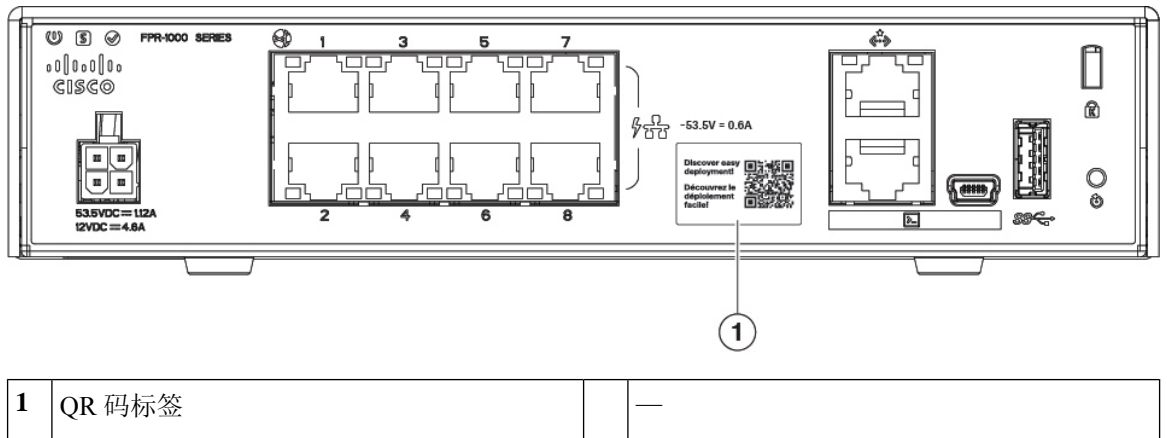

## 序列号和数字文档门户二维码

机箱底部的合规性标签包含机箱序列号、合规性标记和指向入门指南、合规性指南、简易部署指南和硬件安装指南的数字文档门户二维码。

下图显示了机箱底部的合规性标签示例。



图 5: 机箱上的合规性标签

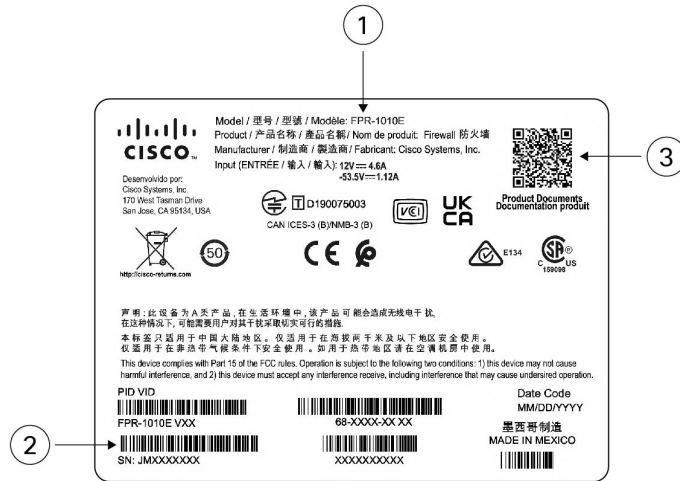

1	机箱型号	2	机箱序列号
3	数字文档门户二维码		—

## 前面板

下图显示 Firepower 1010 和 1010E 的前面板。请注意，前面板上没有连接器或 LED。

图 6: Firepower 1010 和 1010E 前面板



## 后面板

下图显示 Firepower 1010 和 1010E 的后面板。有关 LED 的说明，请参阅[状态 LED](#)，第 10 页。

图 7: Firepower 1010 和 1010E 后面板

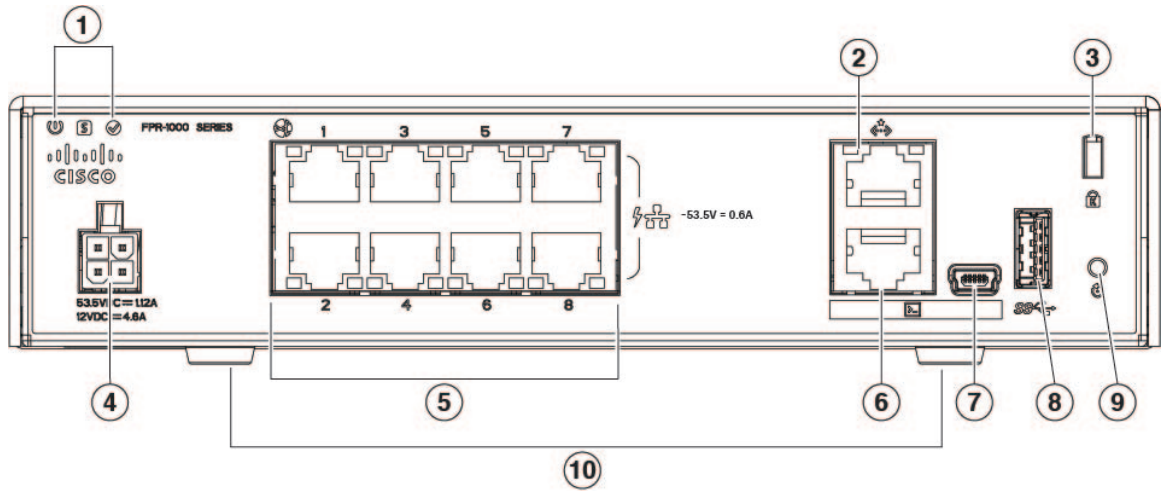

1	状态LED	2	管理端口
3	锁插槽	4	电源线插槽
5	网络数据端口	6	控制台端口
7	USB Mini B 型端口	8	USB A 型端口
9	复位按钮	10	橡胶支脚

## 状态 LED

面向机箱背面，LED 位于左上方边缘位置（面向机箱正面，LED 位于顶部的右上角）。网络端口 LED 在每个网络端口的顶部。

下图显示了后面板和机箱盖上的状态 LED。

图 8: 状态 LED

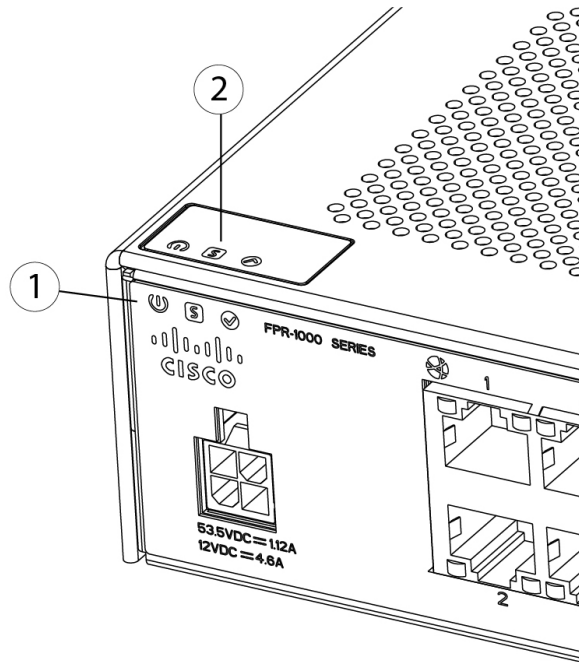

1 机箱背面的电源、状态和活动 LED

2 机箱顶部的电源、状态和活动 LED

下图显示了 Firepower 1100 和 1010E 后面板上的 LED 并描述了它们的状态。

图 9: 后面板 LED

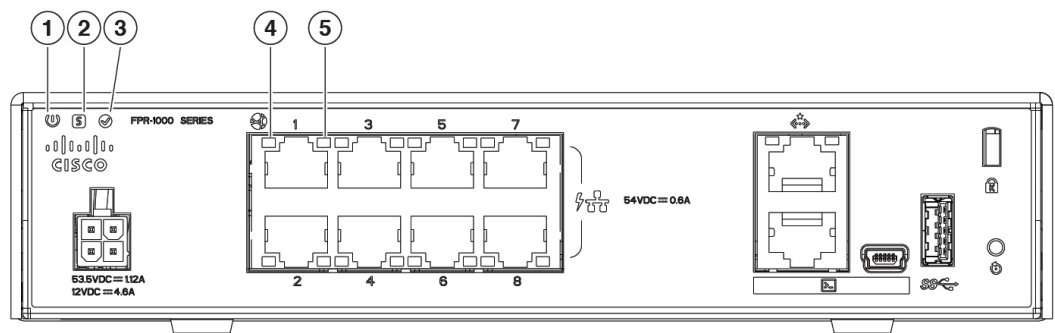

<p><b>1 电源</b></p> <p>电源状态：</p> <ul style="list-style-type: none"> <li>• 熄灭 - 电源关闭。</li> <li>• 绿色光 - 电源开启。</li> </ul>	<p><b>2 状态</b></p> <p>系统运行状态：</p> <ul style="list-style-type: none"> <li>• 熄灭 - 系统尚未启动。</li> <li>• 绿色快速闪烁 - 系统正在启动。</li> <li>• 绿色光 - 正常的系统功能。</li> <li>• 琥珀色光 - 严重警报，指示以下一种或多种状况： <ul style="list-style-type: none"> <li>• 硬件或软件组件出现重大故障。</li> <li>• 过热情况。</li> <li>• 电源电压超出容许范围。</li> </ul> </li> <li>• 绿色缓慢闪烁（5 秒内两次） - 已连接云。 <p>注释 Cisco Defense Orchestrator (CDO) 适用于 FTD 6.7 及更高版本。</p> </li> <li>• 呈绿色和琥珀色闪烁 - 云连接失败。</li> <li>• 绿色 - 云已断开连接。</li> </ul> <p>注释 CDO LED 模式适用于低接触调配 (LTP)。请参阅 <a href="#">Cisco Secure Firewall 1000、2100 和 3100 系列轻松部署指南</a> 以了解更多信息。</p>
<p><b>3 活动</b></p> <p>故障切换对的状态：</p> <ul style="list-style-type: none"> <li>• 熄灭 - 故障转移不可用。</li> <li>• 绿色光 - 故障转移对运行正常。除机箱处于高可用性对之外，LED 始终呈绿色光。</li> <li>• 琥珀色光 - 当机箱处于高可用性对时，备用设备的 LED 呈琥珀色光。</li> </ul>	<p><b>4 网络</b></p> <p>网络端口的状态。</p> <p>链路状态 (L)：</p> <ul style="list-style-type: none"> <li>• 熄灭 - 无链路或端口未使用。</li> <li>• 绿色光 - 链路已建立。</li> <li>• 绿色光，闪烁 - 链路活动。</li> </ul>

<b>5</b>	<p><b>网络</b></p> <p>网络端口的状态。</p> <p>连接速度状态 (S):</p> <ul style="list-style-type: none"> <li>• 绿色光，闪烁 - 每三秒闪烁一次 = 10 Mbps。</li> <li>• 绿色光，闪烁 - 两次快速闪烁 = 100 Mbps。</li> <li>• 绿色光，闪烁 - 三次快速闪烁 = 1000 Mbps。</li> </ul>	—
----------	--	---

## 硬件规格

下表包含 Firepower 1010 和 1010E 的硬件规格。

表 2: *Firepower 1010* 和 *1010E* 硬件规格

	<b>1010</b>	<b>1010E</b>
机箱尺寸 (H x W x D)	1.82 x 7.85 x 8.07 印古城南 (4.62 x 19.94 x 20.50 厘米)	
机架安装搁板尺寸 (高 x 宽 x 深)	3.06 x 17.40 x 19.70 英寸 (7.77 x 44.2 x 50.04 厘米)	
机箱重量	3 磅 (1.36 千克)	
系统电源	<p>30 W</p> <p>不包括任何连接至机箱的 PoE 设备。55 W 是电源的最大功率，60 W 是 PoE+ 功率。</p> <p><b>注释</b> 使用与机箱一起装运的电源(零件编号 341-100765-01)。它支持 PoE+。电源 (零件号 341-100346-01) 未提供 PoE+ 电源。</p> <p><b>注释</b> PoE+ 首先在 FTD 版本 6.5 和 ASA 版本 9.13 中获得支持。</p>	<p>30 W</p> <p><b>注释</b> 电源 (零件号 341-100346-01)</p>

	1010	1010E
温度	工作温度：0°C 至 40°C（32°F 至 104°F） 海拔每上升 1000 英尺，最高操作温度降低 1.5°C。 非工作：-13 至 158°F（-25 至 70°C）；最大海拔为 40,000 英尺 注释 由于 Firepower 1010 和 1010E 没有风扇，因此内部系统温度明显高于工作温度。	
湿度	工作：90% 非工作：10 至 90%	
海拔	工作：0 至 9843（3000 米） 非工作：0 至 15000 英尺（4570 米）	
噪声	0 dBa	

## 产品 ID 编号

下表列出了与 Firepower 1010 和 1010E 关联的可现场更换的 PID。备用组件是您可以自行订购和更换的组件。如果任何内部组件出现故障，您必须获得整个机箱的退货授权 (RMA)。有关详细信息，请参阅[思科退货门户](#)。



**注释** 请查阅 [Cisco Firepower 威胁防御命令参考](#) 或 [思科 ASA 系列命令参考](#) 中的 **show inventory** 命令以显示适用于您的 Firepower 1010 和 1010E 的 PID 列表。

**表 3: Firepower 1010 和 1010E PID**

PID	说明
FPR1010-ASA-K9	Cisco Firepower 1010 ASA 桌面设备
FPR1010E-ASA-K9	Cisco Firepower 1010E ASA 桌面设备
FPR1010-NGFW-K9	Cisco Firepower 1010 NGFW 桌面设备
FPR1010E-NGFW-K9	Cisco Firepower 1010E NGFW 桌面设备
FPR1K-DT-ACY-KIT	Cisco Firepower 1010 和 1010E 配件包
PWR-DT-66WAC	Cisco Firepower 1010E 66-W AC 电源
PWR-DT-66WAC=	Cisco Firepower 1010E 66-W AC 电源（备件）

PID	说明
FPR1K-DT-PWR-AC	Cisco Firepower 1010 和 1010E 115-W AC 电源
FPR1K-DT-PWR-AC=	Cisco Firepower 1010 和 1010E 115-W AC 电源（备件）
FPR1K-DT-RACK-MNT=	Cisco Firepower 1010 和 1010E 机架安装套件（备件）
FPR1K-DT-WALL-MNT=	Cisco Firepower 1010 和 1010E 壁装套件（备件）
FPR1K-DT-FIPS-KIT=	Cisco Firepower 1010 FIPS 套件（备件）

## 电源线规格

每个电源都有一条单独的电源线。标准电源线或跳线电源线都可用于连接安全设备。提供用于机架中的跳线电源线（作为标准电源线的可选替代电源线）。

如果您不订购系统的选配电源线，则负责为本产品选择适合的电源线。使用与本产品不兼容的电源线可能会造成电气安全隐患。阿根廷、巴西和日本的订单必须随系统同时订购适合的电源线。



**注释** 仅支持随机箱提供的经批准的电源线或跳线电源线。

设备支持以下电源线。

图 10: 阿根廷 (*CAB-AC-C5-ARG*)

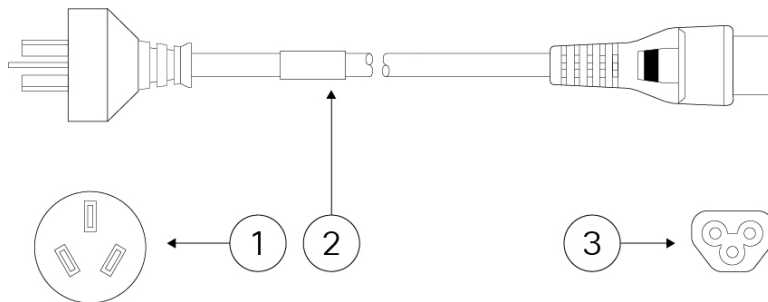

<b>1</b>	插头: IRAM 2073	<b>2</b>	电源线额定值: 2.5 A, 250 V
<b>3</b>	连接器: IEC 60320/C5		—

图 11: 澳大利亚 (CAB-AC-C5-AUS)

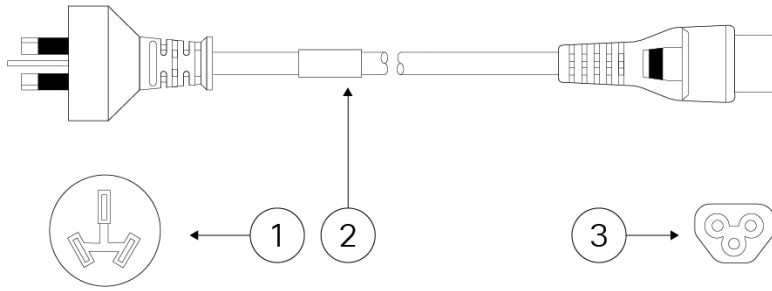

1	插头: AUS 10S3	2	电源线额定值: 2.5 A, 250 V
3	连接器: IEC 60320/C5		—

图 12: 巴西 (CAB-AC-C5-BRA)

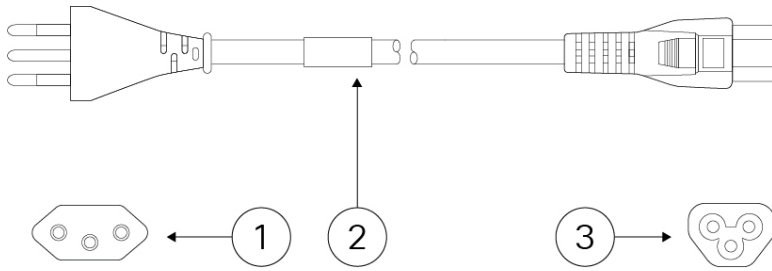

1	插头: NBR 14136	2	电源线额定值: 2.5 A, 250 V
3	连接器: IEC 60320/C5		—

图 13: 加拿大 (CAB-AC-C5)

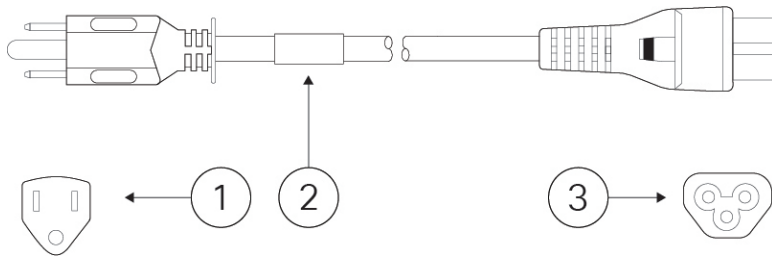

1	插头: NEMA 5-15P	2	电源线额定值: 2.5 A, 125 V
3	连接器: IEC 60320/C5		—



图 14: 中国 (CAB-AC-C5-CHI)

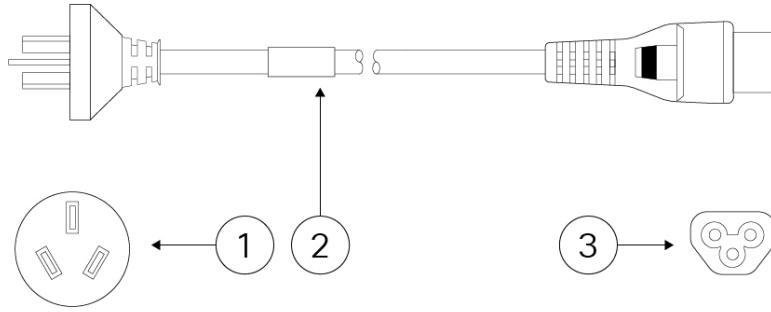

1	插头: GB 2099.1	2	电源线额定值: 2.5 A, 250 V
3	连接器: IEC 60320/C5		—

图 15: 欧洲 (CAB-AC-C5-EUR)

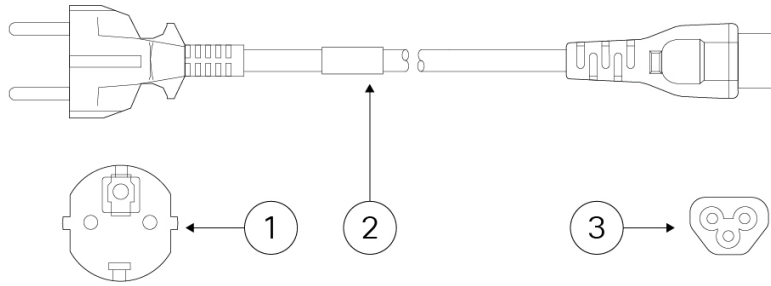

1	插头: CEE 7 VII	2	电源线额定值: 2.5 A, 250 V
3	连接器: IEC 60320/C5		—

图 16: 印度 (CAB-AC-C5-IND)

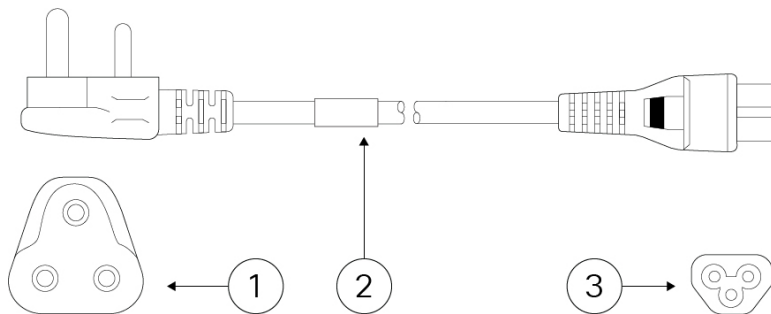

1	插头: IS 1293	2	电源线额定值: 2.5 A, 250 V
3	连接器: IEC 60320/C5		—

图 17: 意大利 (CAB-AC-C5-ITA)

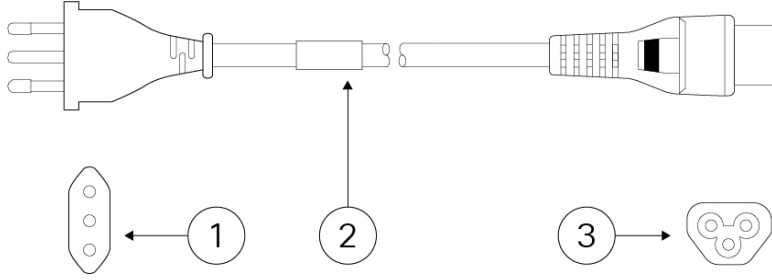

1	插头: CEI 23-06/VII	2	电源线额定值: 2.5 A, 250 V
3	连接器: IEC 60320/C5		—

图 18: 日本 (CAB-AC-C5-JAP)

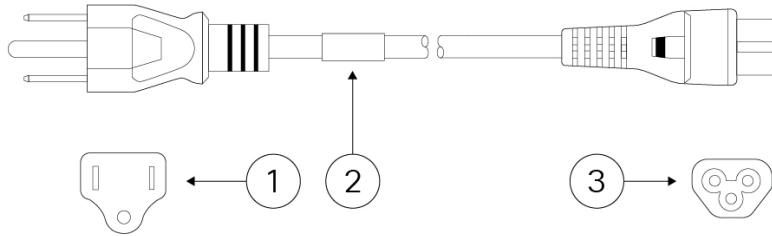

1	插头: JIS C8303	2	电源线额定值: 3 A, 125 V
3	连接器: IEC 60320/C5		—

图 19: 韩国 (CAB-AC-C5-KOR)

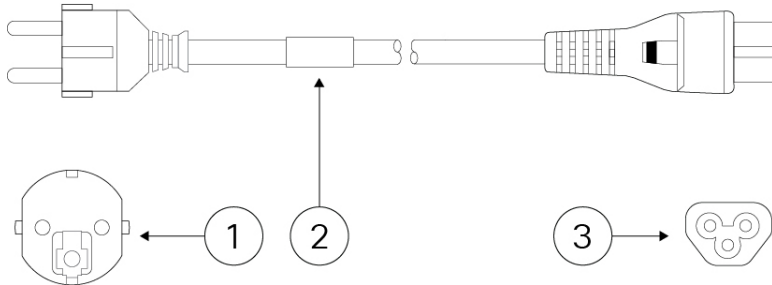

1	插头: KSC 83205	2	电源线额定值: 3.0 A, 250 V
3	连接器: IEC 60320/C5		—

图 20: 南非 (CAB-AC-C5-SAF)

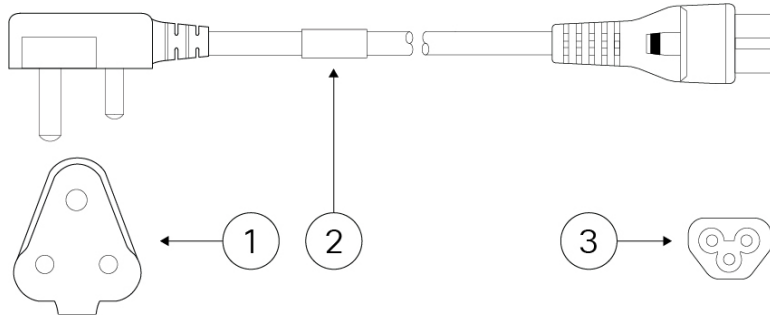

<b>1</b>	插头: SABS 164-1	<b>2</b>	电源线额定值: 2.5 A, 250 V
<b>3</b>	连接器: IEC 60320/C5		—

图 21: 瑞士 (CAB-AC-C5-SWI)

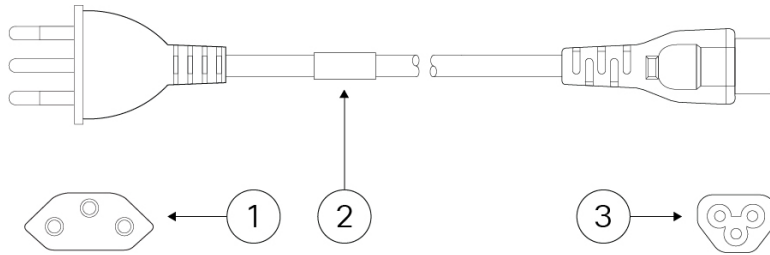

<b>1</b>	插头: SEV 1011	<b>2</b>	电源线额定值: 2.5 A, 250 V
<b>3</b>	连接器: IEC 60320/C5		—

图 22: 中国台湾 (CAB-AC-C5-TWN)

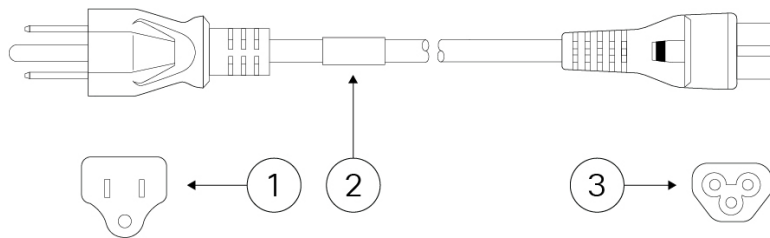

<b>1</b>	插头: CNS 10917-2	<b>2</b>	电源线额定值: 2.5 A, 125 V
<b>3</b>	连接器: IEC 60320/C5		

图 23: 英国 (CAB-AC-C5-UK)

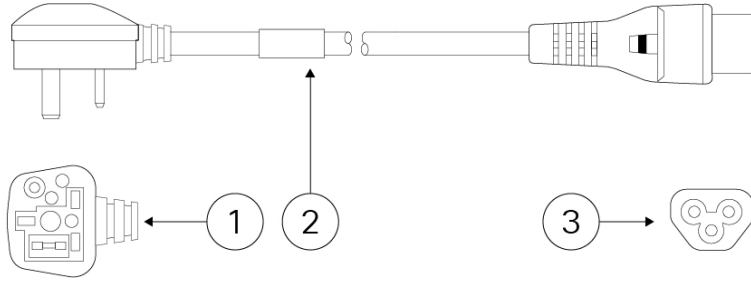

1	插头: BS1363A/SS145	2	电源线额定值: 2.5 A, 250 V
3	连接器: IEC 60320/C5	—	—

## 当地语言翻译版本说明

思科可能会在某些地方提供本内容的当地语言翻译版本。请注意，翻译版本仅供参考，如有任何不一致之处，以本内容的英文版本为准。