

使用在UCS的结构撤离在固件升级期间

目录

[简介](#)

[先决条件](#)

[使用的组件](#)

[网络图](#)

[配置](#)

[验证](#)

[故障排除](#)

简介

Cisco UCS Manager 2.2(4)引入结构撤离，是能力温文地暂停流量流经从所有服务器的结构互连附加对它通过国际移民组织或FEX，当升级系统时。

先决条件

- UCSM版本= 2.2(4)或更加高

使用的组件

- UCSM 3.1
- 结构互连6248
- IOM/FEX 2204/2208

网络图

升级在系统的附属结构互连阻碍是活跃的在结构互连的流量。此流量自动地故障切换对主要的结构互连。

结构Evacuation用于确认流量的确将故障切换对主要的结构互连在开始在附属结构互连的升级之前。

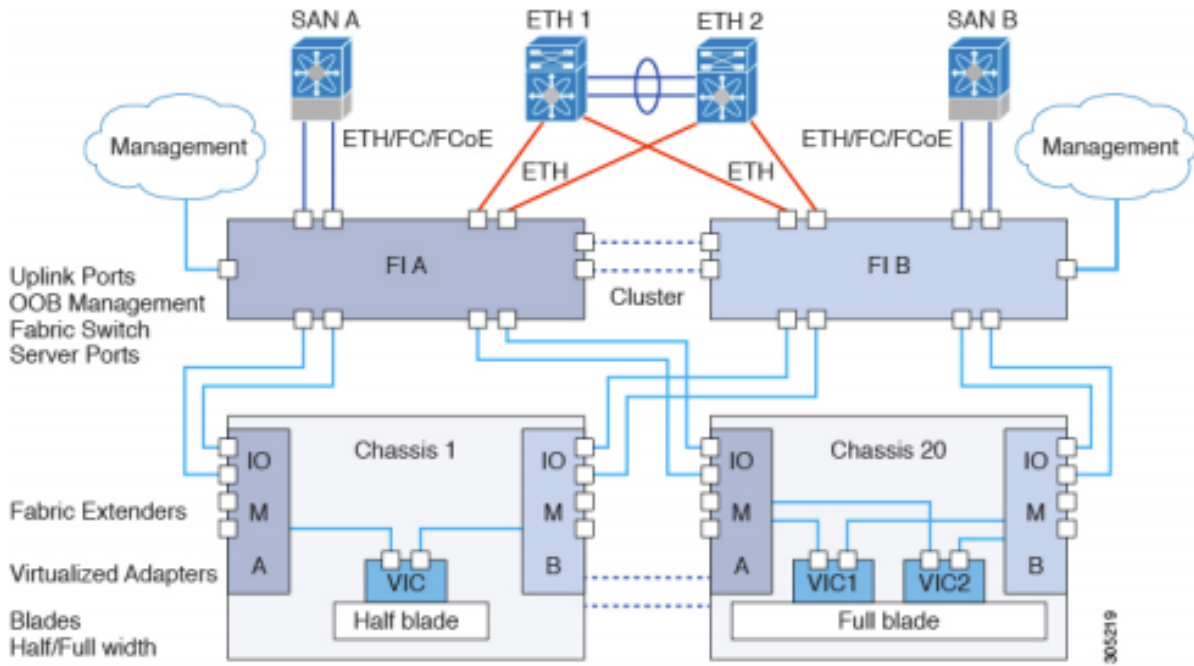

配置

您能遵从步骤和指示配置结构故障切换：

1. 要达到此，请单击“配置撤离”在结构互连。

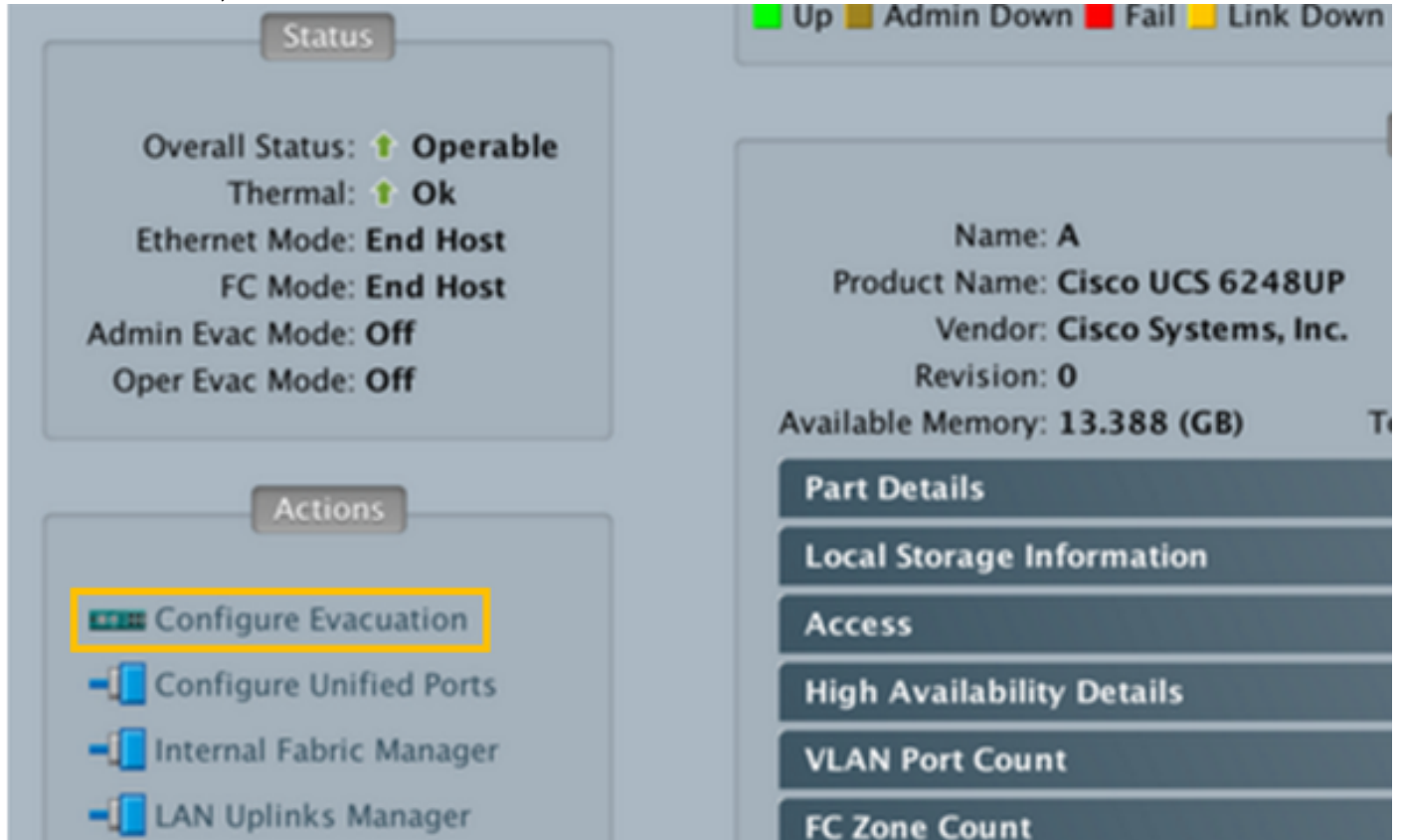

2. 更改Admin Evac模式对" on "。

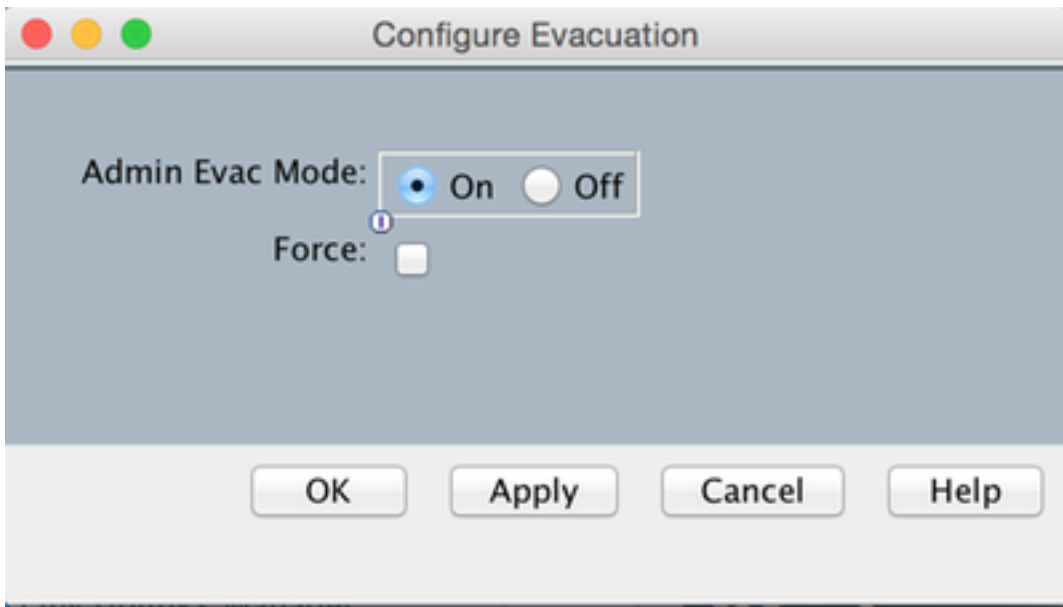

3. 突出显示启用的确认消息结构撤离结果出现。



4. 点击OK键确认流量的撤离从结构的。您将观察vNICs配置与结构故障切换repin流量到备选结构。在主机操作系统的确认流量在备选结构流。

5. 此时请继续进行升级附属结构互连。

6. 当升级是在evacuated结构的完整重新启动通信流。

7. 关闭Admin撤离

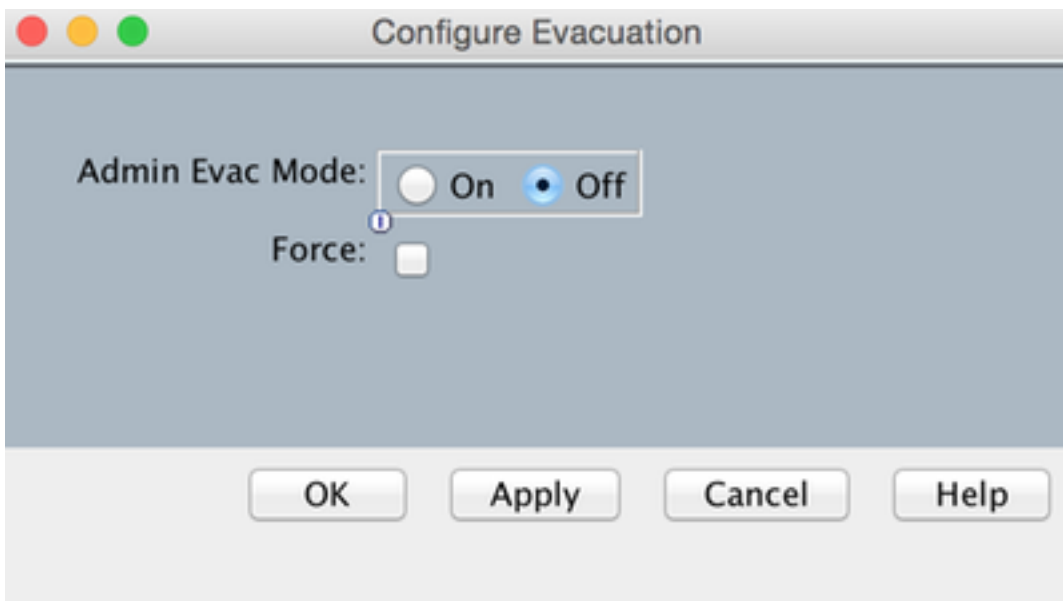

8. 确认重置警告。

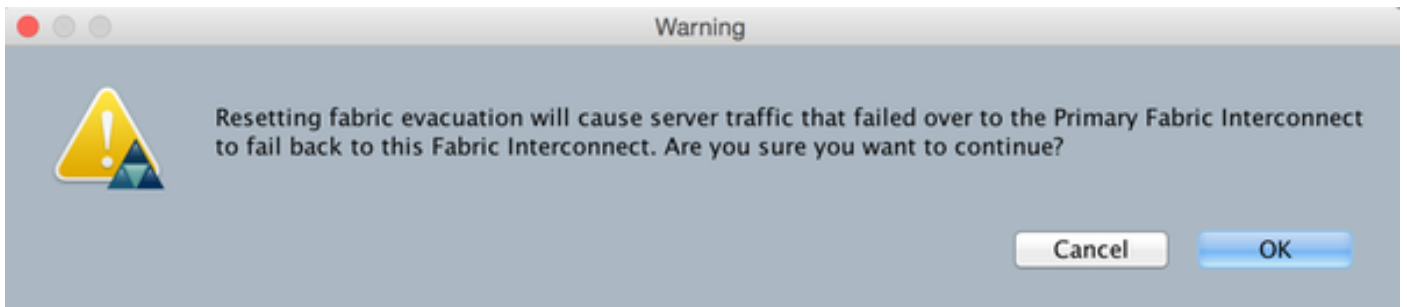

9. 验证操作Evac模式更改从on到off。

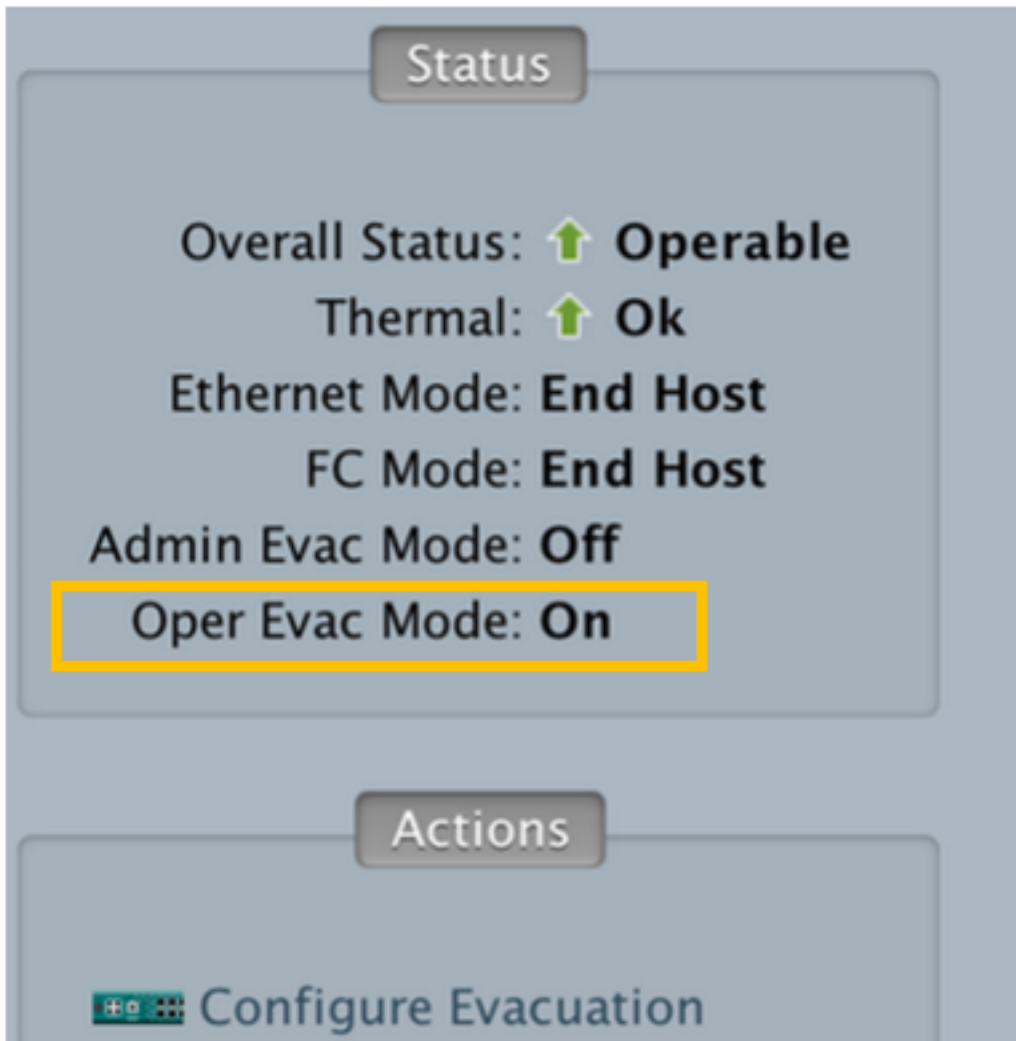

10. 状态在撤离以后完成。

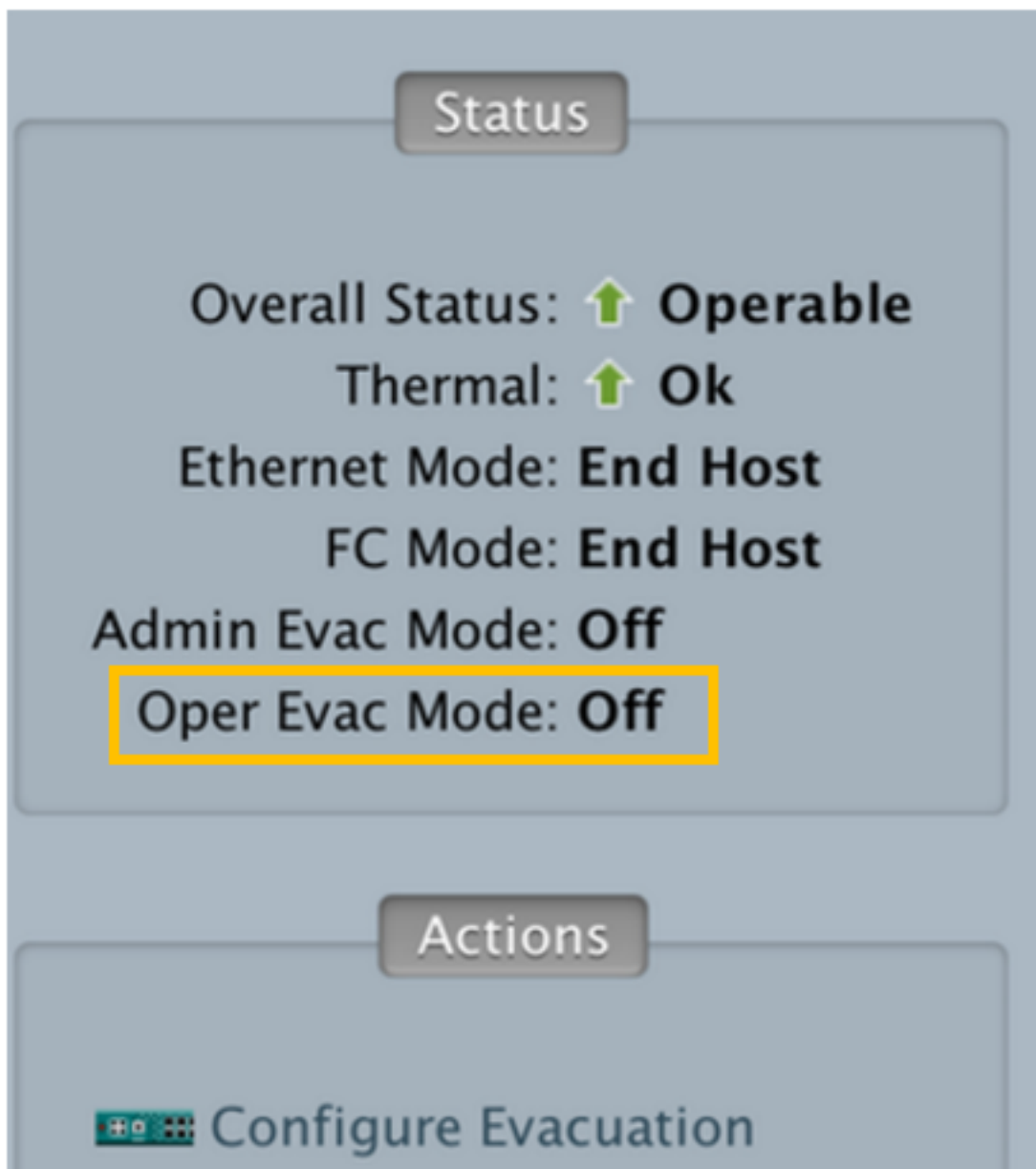

11. 更改集群导致附属结构互连

12. 重复上述步骤并且升级另一结构互连。

验证

检查流经结构互连(FI)的流量在结构撤离前。您是否能检查从国际移民组织stats

- 在撤离您将看到HIF (主机接口)前接口和Transmit(Tx)并且接收(Rx) stats。

> Before Fabric Evacuation-

fex-1# show platform software woodsides rate

Port	Tx Packets	Tx Rate (pkts/s)	Tx Bit Rate	Rx Packets	Rx Rate (pkts/s)	Rx Bit Rate	Avg Pkt (Tx)	Avg Pkt (Rx)	Err
0-BI	61	12	26.50Kbps	8	1	1.48Kbps	251	96	
0-CI	39	7	15.39Kbps	36	7	34.73Kbps	226	583	
0-NI7	18	3	12.71Kbps	27	5	5.59Kbps	421	109	
0-NI6	15	3	5.80Kbps	36	7	6.80Kbps	222	98	
0-NI5	2	0	3.48Kbps	9	1	2.99Kbps	1072	188	
0-NI4	9	1	2.81Kbps	2	0	2.13Kbps	176	648	
0-NI3	2	0	3.48Kbps	3	0	1.48Kbps	1072	290	
0-NI2	11	2	3.10Kbps	40	8	23.87Kbps	156	353	
0-NI1	123	24	118.62Kbps	126	25	21.92Kbps	582	88	
0-NI0	1	0	1.74Kbps	2	0	1.28Kbps	1072	380	
0-HI19	10	2	1.79Kbps	1	0	352.00 bps	92	200	
0-HI18	1	0	496.00 bps	1	0	288.00 bps	290	164	
0-HI17	41	8	23.45Kbps	6	1	896.00 bps	337	74	
0-HI16	1	0	496.00 bps	1	0	288.00 bps	290	164	
0-HI15	9	1	1.29Kbps	10	2	1.76Kbps	70	90	
0-HI14	160	32	42.94Kbps	8	1	1.07Kbps	147	64	
0-HI13	26	5	4.44Kbps	121	24	115.13Kbps	86	574	
0-HI12	2	0	656.00 bps	0	0	0.00 bps	185	0	

- 在撤离您不应该看到从您进行撤离的FI后的HIF stats。反而您应该只看到伊阵(网络接口) Tx和 Rx stats如下所示

> After Fabric Evacuation-

fex-1# show platform software woodsides rate

Port	Tx Packets	Tx Rate (pkts/s)	Tx Bit Rate	Rx Packets	Rx Rate (pkts/s)	Rx Bit Rate	Avg Pkt (Tx)	Avg Pkt (Rx)	Err
0-BI	75	15	29.16Kbps	18	3	18.40Kbps	223	619	
0-CI	25	5	13.55Kbps	24	4	29.69Kbps	318	753	
0-NI7	17	3	17.46Kbps	22	4	5.88Kbps	622	147	
0-NI6	19	3	20.32Kbps	9	1	6.52Kbps	648	433	
0-NI5	1	0	1.74Kbps	12	2	3.46Kbps	1072	160	
0-NI4	1	0	1.74Kbps	14	2	6.01Kbps	1072	248	
0-NI3	1	0	1.74Kbps	3	0	1.48Kbps	1072	290	
0-NI2	1	0	1.74Kbps	25	5	11.07Kbps	1072	256	
0-NI1	1	0	1.74Kbps	6	1	2.51Kbps	1072	242	
0-NI0	1	0	1.74Kbps	9	1	6.61Kbps	1072	439	

故障排除

在此文字时，当此功能打开时，没有在UCSM投掷的警报。

告诉的简单的方法此功能是否打开是查看一下国际移民组织背板端口的状态，如果所有报告“admin下来”然后您将要检查此功能是否启用。

IO Module 2		Cisco Systems Inc	UCS-10M-22080P	Cisco UCS 2...			
Backplane Ports							
Backplane Port 2/1	Server	Physical	Admin Down	Lan	Dce		
Backplane Port 2/2	Server	Physical	Admin Down	Lan	Dce		
Backplane Port 2/3	Server	Physical	Admin Down	Lan	Dce		
Backplane Port 2/4	Server	Physical	Admin Down	Lan	Dce		
Backplane Port 2/5	Server	Physical	Admin Down	Lan	Dce		
Backplane Port 2/6	Server	Physical	Admin Down	Lan	Dce		
Backplane Port 2/7	Server	Physical	Admin Down	Lan	Dce		
Backplane Port 2/8	Server	Physical	Admin Down	Lan	Dce		
Backplane Port 2/9	Server	Physical	Admin Down	Lan	Dce		
Backplane Port 2/10	Server	Physical	Admin Down	Lan	Dce		
Backplane Port 2/11	Server	Physical	Admin Down	Lan	Dce		
Backplane Port 2/12	Server	Physical	Admin Down	Lan	Dce		
Backplane Port 2/13	Server	Physical	Admin Down	Lan	Dce		
Backplane Port 2/14	Server	Physical	Admin Down	Lan	Dce		
Backplane Port 2/15	Server	Physical	Admin Down	Lan	Dce		
Backplane Port 2/16	Server	Physical	Admin Down	Lan	Dce		
Backplane Port 2/29	Server	Physical	Admin Down	Lan	Dce		
Backplane Port 2/30	Server	Physical	Admin Down	Lan	Dce		
Backplane Port 2/31	Server	Physical	Admin Down	Lan	Dce		
Backplane Port 2/32	Server	Physical	Admin Down	Lan	Dce		
Fabric Ports							
Fabric Port 2/1	Network	Physical	Up	Lan	Dce		
Fabric Port 2/2	Network	Physical	Up	Lan	Dce		
Fabric Port 2/3	Network	Physical	Up	Lan	Dce		
Fabric Port 2/5	Network	Physical	Up	Lan	Dce		
Fabric Port 2/7	Network	Physical	Up	Lan	Dce		
Fabric Port 2/8	Network	Physical	Up	Lan	Dce		

对于troubleshooting缺陷方便，当此功能打开时， [CSCuy49191](#)被记录为了在UCSM能将上升的警报。

如果在日志需要仔细检查，请寻找说的一输出：

创建时间：2016-10-05T22:10:05.121

用户：admin

会话 ID:web_11801_A

ID：18706522

操作：修改

说明：被修改的交换机属性

受影响的对象：sys/switch-b

触发：Admin

已修改属性：**adminEvacState** (旧有：填装，新建：流失)

这确认所有背板端口(亦称主机建立接口HIF)国际移民组织的在“Admin下来”陈述由于打开的结构撤离。



注意 结构撤离仅支持与以下：

- 手工的安装
- 集群配置