

Catalyst 9800 | ريفوت اليلاع SSO نيوكت عيرس الاعدب اليلد

تايوت حمل

[عمدقم](#)

[سيساس الابلطت مل](#)

[تابلطت مل](#)

[عمدخت سمل تانوك مل](#)

[سيساس ا تامول عم](#)

[نيوكت مل](#)

[كيشل ليطيطخت مل مسر مل](#)

[تانوكت مل](#)

[قحص مل نم ققحت مل](#)

[اهجالص او اعاطخ ال افاشكت سا](#)

[رحت مل ايداج ال عف مل در](#)

[رماو ال راهظا](#)

[يدخ ا رماو ا](#)

[لديصا فت مل نم ديم يلعل لوصحت مل](#)

[قيج ذومن مل تاهوي رانيس مل](#)

[يدبجالا مدخت سمل](#)

[قطشن مل عدحول ال انازات مت](#)

[طشن دوق فم GW](#)

[يدخ ا تارابت عا](#)

[HA SSO ل Catalyst 9800-CL](#)

[ACI رشن تاي لمع لخد Catalyst 9800 HA SSO](#)

[عجار مل](#)

عمدقم

RP+RMI بولس ايف (SSO) حات فم اولود رفاوت اليلاع لكشي نا فيك ققيثو اذه فصيفي 9800 WLC. عزافح ادم يلعل

سيساس الابلطت مل

تابلطت مل

ب افرعم كيدل نوكت نا ب Cisco ي صوت

- Catalyst Wireless 9800 نيوكت ج ذومن
- HA SSO ليلد ي ف اولوم شم يه امك يلعل رفاوت اليلاع ميه افم

ةمدختسمل اتانوكملا

ةيلاللة ةيداملا اتانوكملا وجماربال اتارادصلإ لىل دننتسمل اذه يف ةدراولا تامولعمل دننتست

- 9800-CL (v. 17.12.3) ةزافح ةدام.

ةصاخ ةيلمعم ةئيب يف ةدوجوملا ةزهجال نم دننتسمل اذه يف ةدراولا تامولعمل عاشنإ مت تناك اذإ. (يضا رتفا) حوسمم نيوكتب دننتسمل اذه يف ةمدختسمل ةزهجال عيمج تادب رملأ لمتحمل ريثأتلل كمهف نم دكأتف، ليغشتل ديقتك تكبش

نم IP نيوانع 4 مادختسإ انه مت دقف، اهنم 3 إلال HA SSO نيوكتب بلطتي نأ نكمي ال ام نيوانع ةهجاو لىل لوصول لي هسستل (WMI) ةيكللساللة ةرادإلة ةهجاوب ةصاخلا ةكبشلال سفنم. مكلحتلا ةدحول (GUI) ةيموسرلا ممدختسمل

ةيساسأ تامولعمل

ةيناملا لوصول ةطقنل ةيكللساللة مكلحتلا ةدحول رفوتلا ةيلال SSO ةردق حيتت مكلحتلا ةدحوو ةطشنل ةيكللساللة مكلحتلا ةدحوو مادختساب CAPWAP قفن عاشنإ ليمعل اتانايب ةدعاو لوصول ةطقن نم ةقباطم ةخسن ةكراشم ةطشنل ةيكللساللة لشفي مكلحت زاهجال نوكي نأ) حاتفم عقي ام دنع. ةيطايحتال ةيكللساللة مكلحتلا ةدحوو عم ال عالعمل او ةلود فاشتكالل لخد بهذي ال مضمنم APS ل، (ديلل ذخأي دادعتسالل نإف يلاتلابو طاقن نيوانع دحاو تقوي يف هيلع ظافحل متي طقف دحاو CAPWAP قفن كانه. لصفني ةطشن ةلاح يف نوكت يتلل ةيكللساللة مكلحتلا ةدحوو لوصول

ةزهجالل ةيضا رتفا ةهجاو وأ) صصخم RP ذفنم لالخد نم ريظن لاصتات ناندحولل لكشتو مادختسإ متي. ةرادإلة ةهجاو لىل هسفن IP ناوئع نيوتدحولل اتلك كراشتو، (VMs) ةيضا رتفاللة ةلاح نامضو ليغشتل تقوي يف يديازتلل نيوكتلل او عمجملا نيوكتلل ةنمازمل RP ةهجاو، RMI + RP مادختسإ دنع، كلذ لىل ةفاضلاب HA. جوز يف مكلحتلا تادحوو نم لكل ليغشتللا متي يتللا (RMI) راركتللة ةرادإلة ةهجاو لىل ةطشنل او ةيطايحتال مكلحتلا تادحوو نم لك يوتحت متي امك. ةباوبلال لىل لوصول ةينامم نامضل ةمدختسمل ةصاخو، اهليل IP نيوانع نييعت مكلحتلا ةدحوو نم ليغشتللة ةلاح يف ةدوجوملا لوصول طاقنل CAPWAP ةلاح ةنمازمتي لالو، عيرسلل دادعتسالل عضوي يف ةيكللساللة مكلحتلا ةدحوو لىل ةطشنل ةيكللساللة ةيكللساللة مكلحتلا ةدحوو لشف ةلاح يف لمالكلاب اهليوتحت متي نأ لوصول طاقنل حيتت ةيكللساللة مكلحتلا ةدحوو لشف دنع فاشتكاللة ةلاح لىل لوصول طاقنل لقتنت ال. ةطشنللا مكلحتلا ةدحوو ةمهمل يلوئب دادعتسالل عضوي يف ةيكللساللة مكلحتلا ةدحوو موقتو، ةطشنللا ةكبشلال ةمدخل ةطشنل ةيكللساللة

نيوكتلل

ةكبشلالل يطيختللا مسرلا

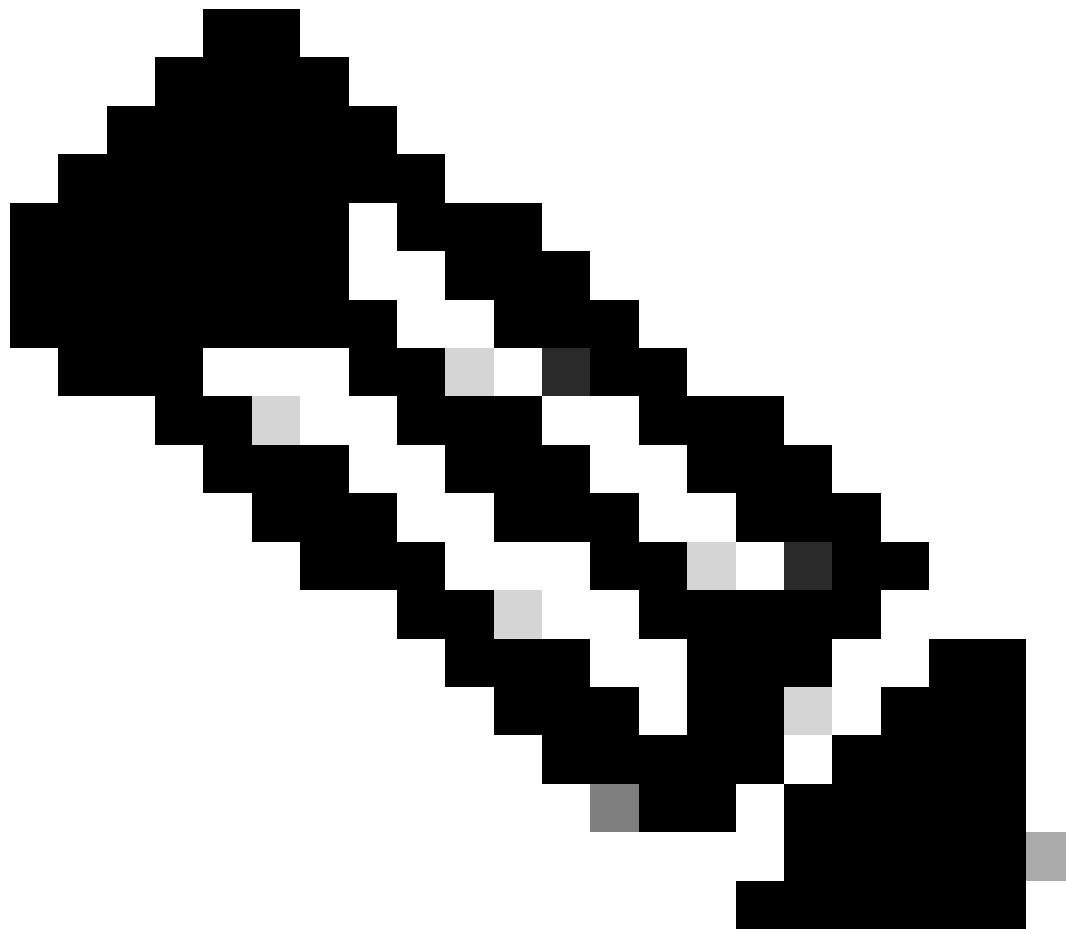
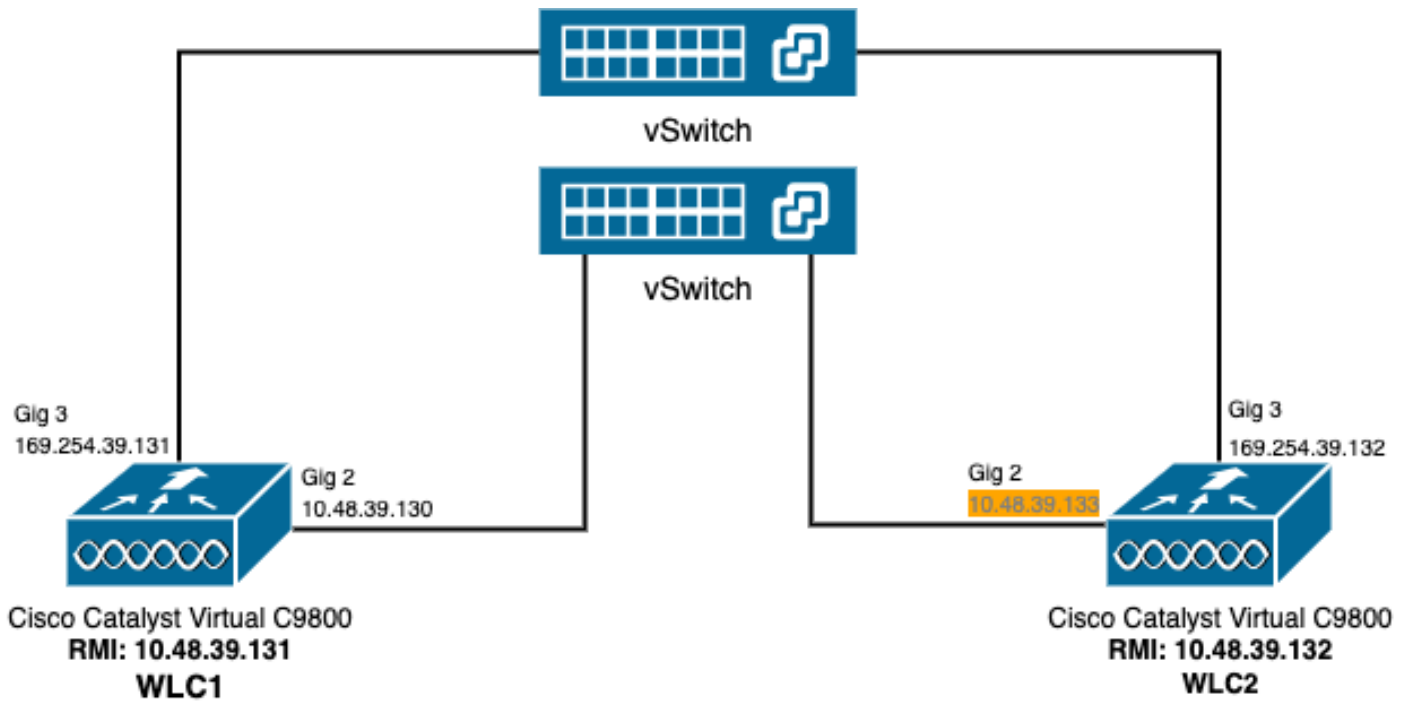

حېصې و 10.48.39.133 رېرحت مېتې، مېكحتالې تېدحو و نېې ب HA نېوكت درجمې: ٲظحال م 3 نوكتې، نېوكتال دعب، ك لذل. بې صاخال نېوكتال ل دېحول و WMI وه 10.48.39.130 ىرخال RMI نېوانعو و WMI نېوانعو دحا وه، مادختسال دېق طقف IP نېوانعو.

تاهجال الئامم HA نېوكت ادب ىتھ لبق نېزاهجال الكل تاهجال نېوكت نوكتې نأ بھې لائمال اذه ف ٲرفوتمال.

```
WLC1#show running-config | s interface
interface GigabitEthernet1
 shutdown
 negotiation auto
 no mop enabled
 no mop sysid
interface GigabitEthernet2
 switchport trunk allowed vlan 39
 switchport mode trunk
 negotiation auto
 no mop enabled
 no mop sysid
```

```
interface GigabitEthernet3
 negotiation auto
 no mop enabled
 no mop sysid
interface Vlan1
 no ip address
 shutdown
 no mop enabled
 no mop sysid
interface Vlan39
 ip address 10.48.39.130 255.255.255.0
 no mop enabled
 no mop sysid
wireless management interface Vlan39
```

```
WLC2#show running-config | s interface
interface GigabitEthernet1
 shutdown
 negotiation auto
 no mop enabled
 no mop sysid
interface GigabitEthernet2
 switchport trunk allowed vlan 39
 switchport mode trunk
 negotiation auto
 no mop enabled
 no mop sysid
interface GigabitEthernet3
 negotiation auto
 no mop enabled
 no mop sysid
interface Vlan1
 no ip address
 shutdown
 no mop enabled
 no mop sysid
interface Vlan39
 ip address 10.48.39.133 255.255.255.0
 no mop enabled
 no mop sysid
wireless management interface Vlan39
```

ينع (ب) ة ساساً مكحت ة دحوك (WLC1) ة كلسال ال ة ل ة ك بشل ال ف مكحت ال ة دحوص ص صخت متي ، ل ا ث م ال ا ذه ف ن ا ي ن ع ي ا ذه . (2 لك ل ه ل ا ي) ة و ن ا ث ل ا ة د ح و ل ا (WLC2) ة كلسال ال ة ل ة ك بشل ال ف مكحت ال ة دح و د ع ت ا م ن ب (1 لك ل ه ل ا ة ل م ع ل ا د ع ب ع ي ض ي WLC2 م د ح ا و ا و WLC1 م ل ي ك ش ت ل ا ل م ع ت س ي مكحت ز ا ه ج 2 ل ا م ع ن ص H A ج و ز .

ا د ح و ب ة ص ا خ ل ا ن ي و ك ت ل ا ت ا ف ل م ل ي غ ش ت و ل ي غ ش ت ل ا ة د ب ن ي و ك ت ت ا ف ل م ل ي ط ا ي ت ح | خ س ن ع ا ر ج ا ب م ق (ي ر ا ي ت خ |). 1 ة و ط خ ل ا م .

ن م لك ل ي ط ا ي ت ح | خ س ن ع ا ر ج ا ل ة د ش ب ه ع ي ج ش ت م ت ي ، ك ل ذ ب ن ج ت و . ن ي و ك ت ل ا د ق ي ل ا ي د و ي ا م ة ئ ط ا خ ة ج ل ا ع م ث د ح ي د ق ة ل و ه س ب ك ل ذ ب م ا ي ق ل ا ن ك م ي و . H A ن ي و ك ت ي ف ة م د خ ت س م ل ا مكحت ال ا د ح و ن م لك ن م ل ي غ ش ت ل ا و ل ي غ ش ت ل ا ة د ب ن ي و ك ت (C L I) ر م ا و ا ل ر ط س ة ه ج ا و ا 9800 ز ا ر ط (G U I) ة م و س ر ل ا م د خ ت س م ل ا ة ه ج ا و م ا د خ ت س ا ب .

ة م و س ر ل ا م د خ ت س م ل ا ة ه ج ا و ن م :

ز ا ر ط (G U I) ة م و س ر ل ا م د خ ت س م ل ا ة ه ج ا و ب ة ص ا خ ل ا " → ة ر ا د ا ل ا ب ة ص ا خ ل ا ة د ا ع ت س ا ل ا و ي ط ا ي ت ح ا ل ا خ س ن ل a → ة ر ا د ا ب ي و ب ت ل ا ة م ا ل ع ن م . مكحت ال ة د ح و ة ط س ا و ب ا ي ل ا ح م د خ ت س م ل ا ل ي غ ش ت ل ا و ل ي غ ش ت ل ا ة د ب ن ي و ك ت ل ي ز ن ت ك ن ك م ي ، (ة ش ا ش ل ا ة ط ق ل ي ل ا ع ج ر ا) 9800

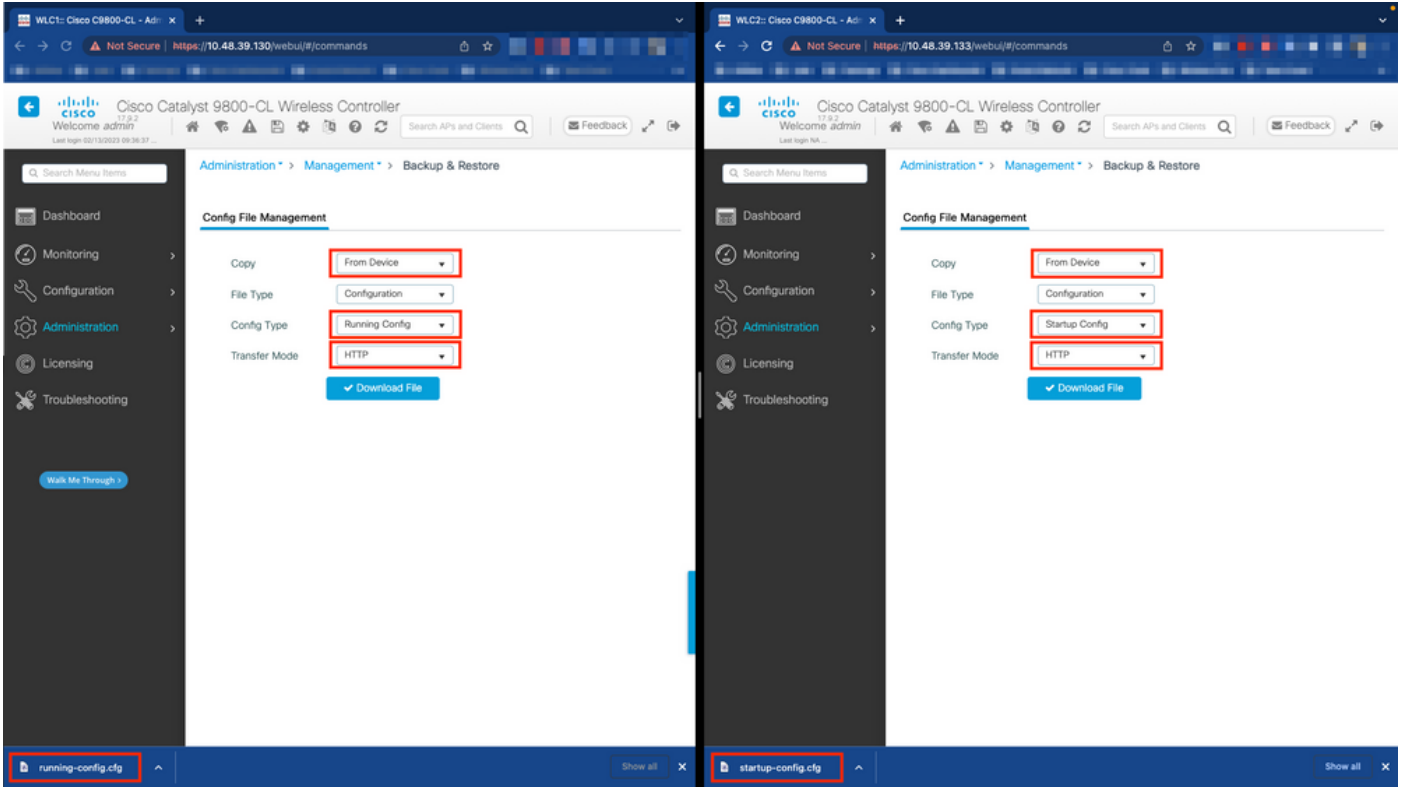

على HTTP لالخال نم، ةرشابم (نمأل بانجال) نيوكتلاو (رسأل بانجال) ليغشتلا ادب نم لك لي زنت متي، لالثل اذه في في مكحتلا ةدحوب ةصاخلا (GUI) ةيموسرلا مدختسلا ةهجاو لال لوصول مدختسلا ضرعتسلا فيضتسي يذلا زاهجال ةلوهسب ايظايتح| هخسن دارملا فلملا ةهجوو لقلنلا عضو لي دعت عرملل نكمي. (WLC) ةيكلساللا ليحلل ةكبشلا لقلنلا عضو لقلح مادختساب.

رماوأل، رطس ةهجاو نم:

```
WLCx#copy running-config tftp://<SERVER-IP>/run-backup_x.cfg
Address or name of remote host [<SERVER-IP>]?
Destination filename [run-backup_x.cfg]?
!!
19826 bytes copied in 1.585 secs (12509 bytes/sec)
WLCx#copy startup-config tftp://<SERVER-IP>/start-backup_x.cfg
Address or name of remote host [<SERVER-IP>]?
Destination filename [start-backup_x.cfg]?
!!
20482 bytes copied in 0.084 secs (243833 bytes/sec)
```

لىا تخسن نوكي دربم ليكشت راج/ ةفزاچم لسأرأ ي وحن IP لدان TFTP لىا <SERVER-IP> لال تلدبتسا

ةكبشلا لاصلتا نم دكأت (يراي تخ). 2. ةوطخلا

رطس ةهجاو وأ (WLC) ةيكلساللا ليحلل ةكبشلا في مكحتلا ةدحوب ةصاخلا (GUIs) ةيموسرلا مدختسلا ةهجاو نم لك نم زهجال لاصلتا رابتخا وني زاهجال الك نم ةرابع لاصلتا رابتخا ي. ةطيسب لاصلتا تارابتخا عارچ عرملل نكمي، (CLI) رماوأل HA. نيوكت لجال نم بولطملا لاصلتالا لىل يوتحي مكحتلا تادحو نم الك نأ نمضي اذهو. امهنيب

ةيموسرلا مدختسلا ةهجاو نم:

مدختسلا ةهجاو في احوال صاوا عاخالل افاشكتسأ بيوبتلا ةمالع نم *traceroute* و لاصلتالا رابتخا ةأد مادختس نكمي ةيحلل ةكبشلا في مكحت ةدحو لك نيبو واهسفن مكحتلا تادحو ني لاصلتالا رابتخال 9800 زارط (GUI) ةيموسرلا لال شأل اذه في حصوص وه امك، اهب ةصاخلا ةكبشلا ةبوابو (WLC) ةيكلساللا

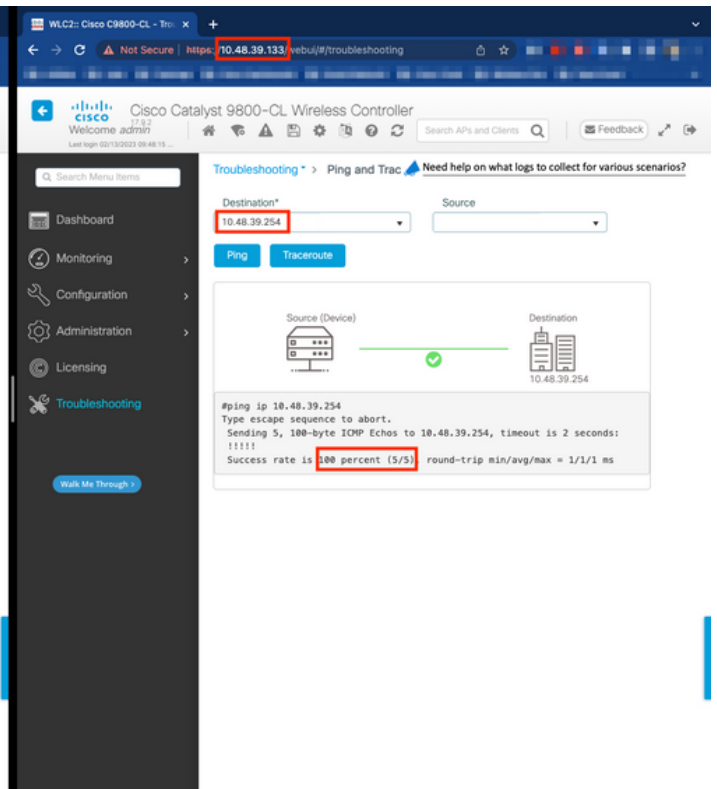
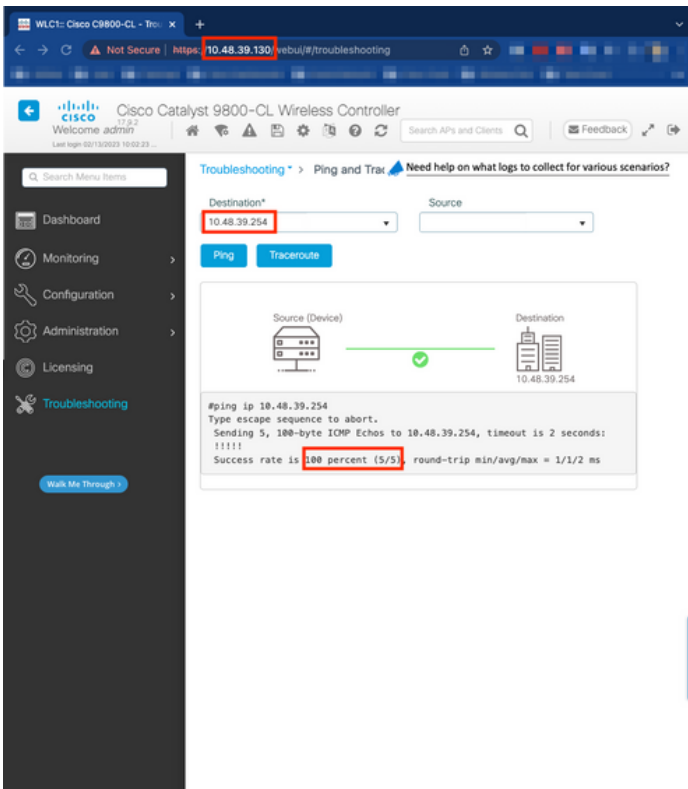
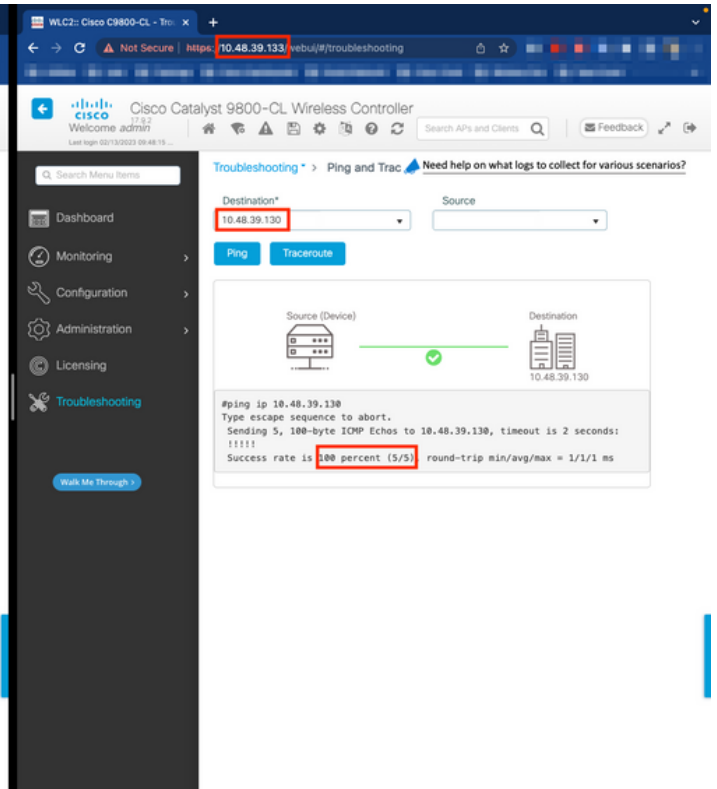
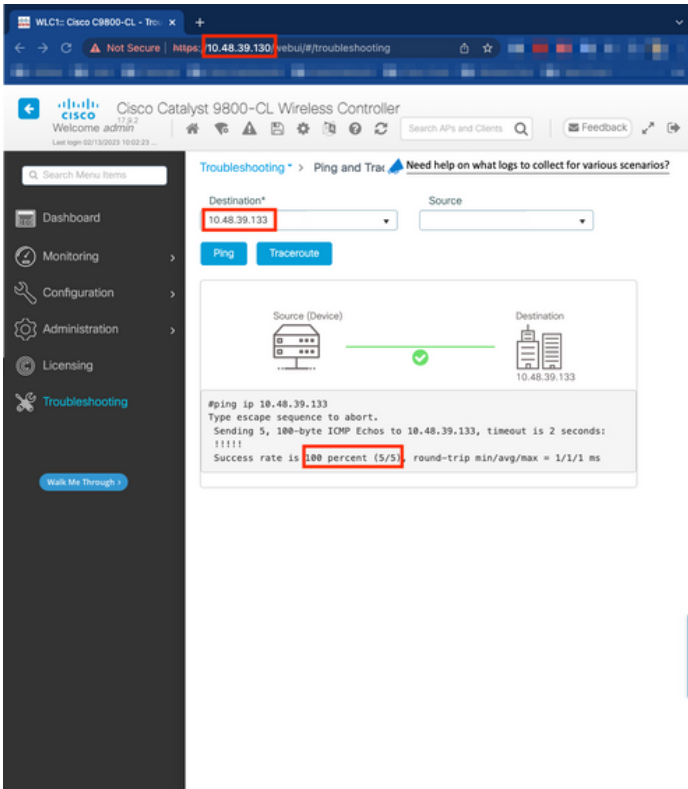

نم اول الرطس قه او نم:

WLCx#ping 10.48.39.133 Type escape sequence to abort. Sending 5, 100-byte ICMP Echos to 10.48.39.133, t

RMI + RP. نارتقا عون م ادخت ساب راركتال نيوكت 3 قوطخلا

عاشن اشي فكي هذه عشا اشل ا عطلو حضوت. مكحتلا تادحو ني راركتال نيوكت نكمي، زاه لك ني لاصتالا نامض عم

9800 زارط (GUI) ةيموسرلرل مدختسمل ةهءاو في *Device* → *Administration* ةحفص في راركالت بيوبتلت ةمالع نم نيوكالت

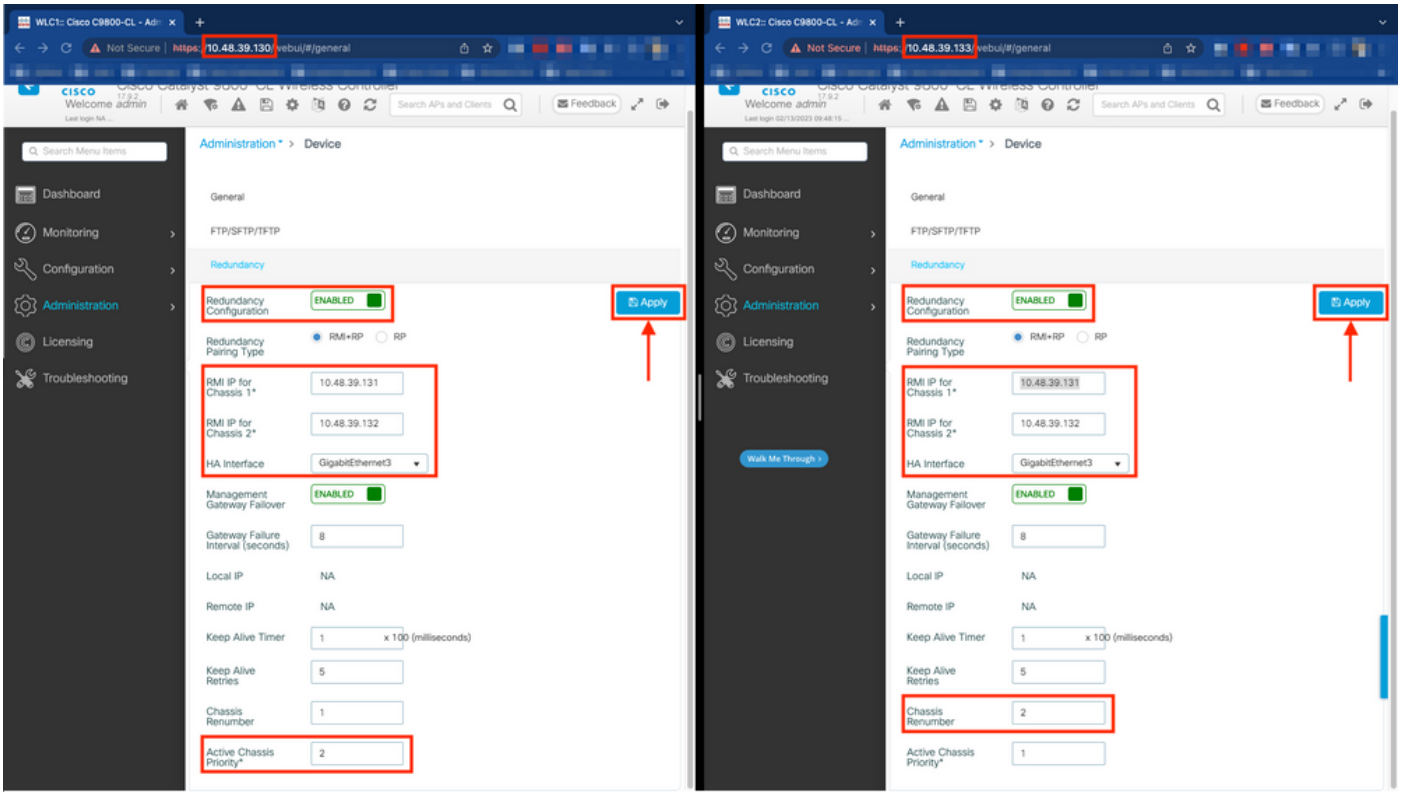

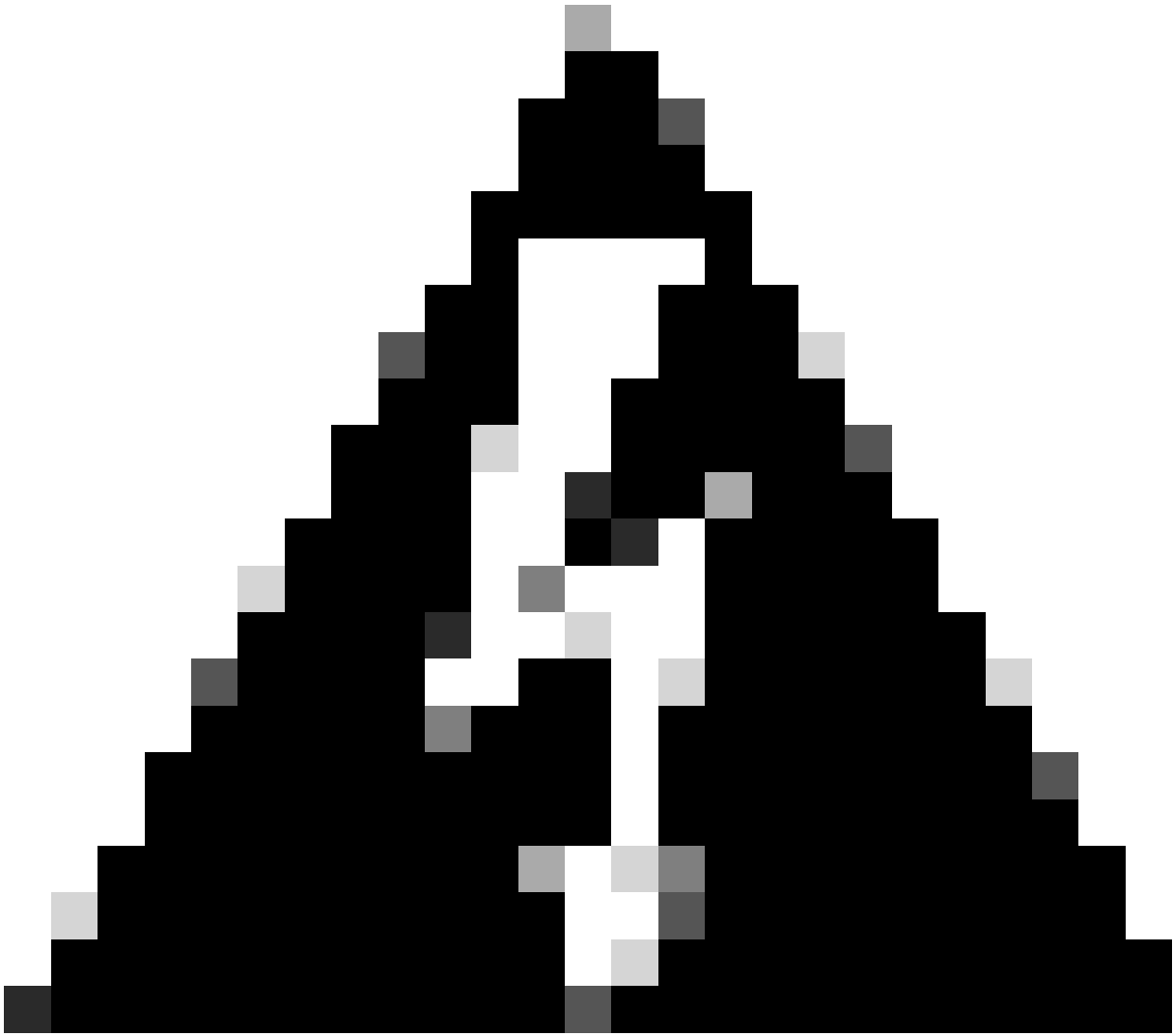

مكحت زاهجك (WLC1) ةكلساللة لةلحملة ةكبشلا ف مكحتل رصنع صصخت مت ،لاثلما لةلسل ع رةذحت قةبطل نم دكأت .ةرألل مكحتل ةدحو لة هب صاخلل نةوكتلل ءسن متة ف ذلا صءشلل وه هنا فنعف امم ،ةساسأ ه.نم ءزء فأ دقت الو HA ءوز عم بسانملا نةوكتلل مادءتسال بسانملا لكهال مةقرت ةءاع/ةةولوأ

هنا مضرءالو ةنوكملا لوقءال ءءارن انءء

- ةلحملة ةكبشلا ف مكحتل مءاوق نةب رارءتلل مادءتسال ءءأ نم رمالا اءه نةكمء بءف :رارءتلل نةوكءل (WLCs) ةكلساللة
- ءاوءءا ءون

عون نوكي نأ بجيف RMI نيوكت مادختساب (HA) رفوتال ةقئاف لاصتال بتاكم يطغي ليلدلا اذه نأل ارظن: راركتال رايتخا عرملل نكمي امك. راركتال ذفنمو راركتال ةرادا ةهجاو نم لك مادختساب RMI + RP وه نيوكت مت يذلا جاوزال لوصول ةيلباق نم ققحتال متي ال ، طقف RP رايتخا دنع ، كلذ عمو . طقف راركتال ذفنم مادختساب راركتال نيوكت ةرركم ال WLC ةلاح نوكت طقف ، ةرابلل

- نيليثم ال لكل ةصصخم ال راركتال ةهجاو ال ةمدقم ال IP نيوانع نييعتب لوقحل اذه موقت: **1/2** لكه ال **RMI IP** يلاوتال ال عاه نيوكت متي هنأ ال 2 و 1 لكه ال RMI تادحوب ةصاخ ال IP نيوانع نم لك نيوكت مت ، لاثم ال اذه ي [ةكبش لل يطيطختال مسرلا](#) يف حضومو اق بسم حضوم وه امك ، 10.48.39.131 و 10.48.39.132.
- ةيره اظلال ةكبش ال تاهجاو اتا اطب نيبي يطيطختال نيوكت نكمي ، ةيضارتفال ةزهجاو مادختسا دنع: **HA** ةهجاو راركتال ةمدختسم ال ةهجاو ال نوكت ، كلذل . ةفلتخم قرطب يره اظلال زاوجل ةكبش ال تاهجاو و hypervisor جم انربل (vNIC) [9800-CL](#) رش نل ليلد ي صوا امك ، GigabitEthernet 3 مادختسا مت ، انه Cisco Catalyst 9800-CLs ل نيوكت ال ةلباق

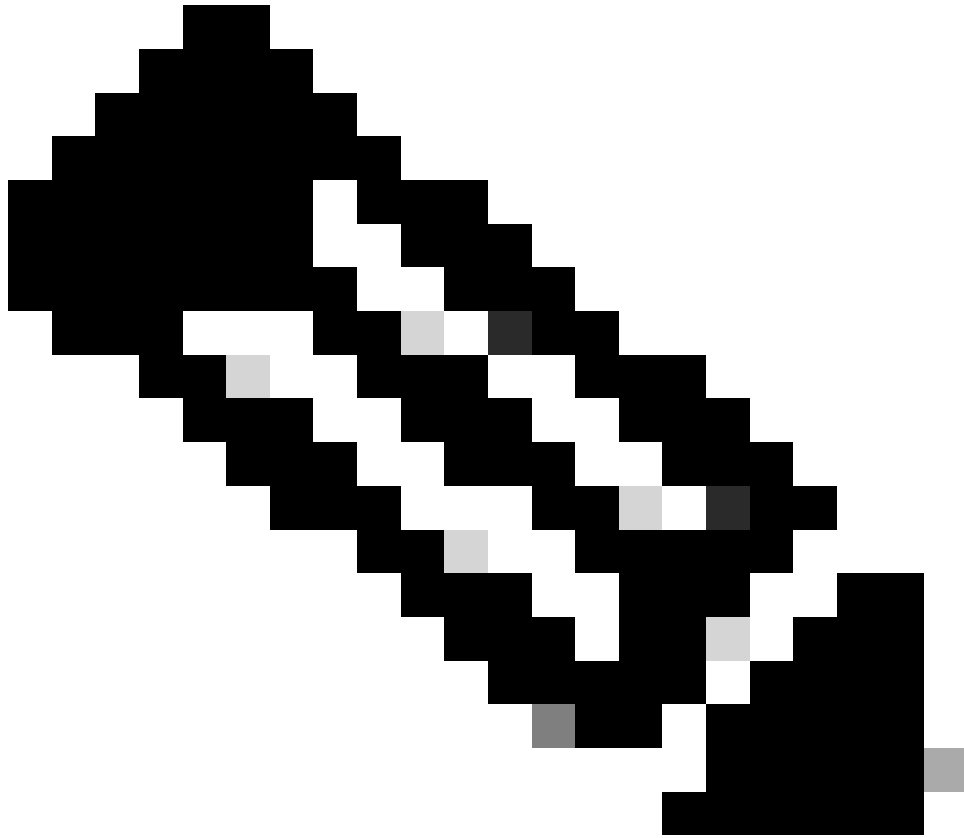

ةيضارتفال ةهجاو ال يه RP و HA يف ةمدختسم ال ةهجاو ال نوكت ، ةيدام ال C9800 ةزهجاو مادختسا دنع: **ةظحالم** (WLC) ةيكل ال ةيلحلم ال ةكبش ال يف مكحتال تادحو يوتحت ، عقاو ال يفو . نيوكت ال ةلباق ريغو . اهب ةصاخ ال ةكبش ال تادحو نع اهلصف متي ةصصخم راركت ةهجاو ال 9800 زارط ةزهجاو ال

• نم ققحتلا ذيفنتب هذه راركتلا ةقيرط موقت، HA SSO نيوكت ليلدي فحصوصم وه امك: ةرادال ةرابع لشف زواجت تنرتنإل في مكحتلا لئاسر لوكتورب لاصتا رابتخا لاسرا قيرط نع هؤارج متي يذلاو، ةيضارتفالا ةرابعلا IP ردممك RMI لوكتورب ةيطايتحال او ةطشنلا مكحتلا تادحو نم لك مدختست. ةباوبلا ىل يرو لكشب (ICMP) ةدحاو ةرتف في لئاسرلا هذه لاسرا متي. تاققحتلا هذهل

• **Gateway Failure Interval:** نالغ لبقي عباتتلاب ةباوبلا نم ققحتلا هي في لشفي نأ بجي يذلا تقولا رادقم اذه لثمي **Gateway Failure Interval:** نالغ لبقي عباتتلاب ةباوبلا نم ققحتلا هي في لشفي نأ بجي يذلا تقولا رادقم اذه لثمي. ةباوبلا تايلمع نأ امب. ناوت 8 ةئيه ىلع اذه نيوكت متي، ةيضارتفا لكشب. لوصولل ةلباق ريغ امنأ ىلع ةباوبلا ةباوبلا ىل لوصولل ةيللاتم لشف تالاج 8 لثمي اذه نإف، ةئناث لك اهللاسرا متي ةرابعلا هذهل.

• هذه IP نيوانع عاشنا متي 2 و 1 لكهليل هنيوكت مت يذلا RP لوكتورب يه هذه: **يديعبلا/يحملما تنرتنإل لوكتورب** ةرادال ةهجاول نييريخال نيي نامثلا نيماظنلا نم x.x قاقتشا متي شيح، 169.254.x.x وحنلا ىلع ايئاقلت.

• مهضعب ىل ةيحي لئاسر يطايتحال او طشنلا لكهليل لسري، HA SSO نيوكت ليلدي فحصوصم وه امك: **ناعفلا تقوئلا** نيئلاسرا لاسرا نيبل لصف في يذلا تقولا رادقم Keep Alive Timer ب دصقي. ارفوتم لازي ال امهليلك نأ نامضل ضعبل يليل 100 لك ةايحل ديقي ىلع اقبال لئاسر لاسرا متي، ةيضارتفا لكشب. لكهليل نيي ب keepalive لئاسر نم موقت تقوي في ةئيسملا تالوحملا بنجتلا 9800-CL رايعم مادختساب ةميقل هذه ةدايزب ىصوي ام ابلاغ. ةئناث (... كلذ ىل امو، تاطقل) ةريغص ريخأت تالاج لاخدا ب (VM) ةيضارتفالا ةعباطلل ةيساسالا ةئنبلا هي

• نأ يعددي نأ لبقي ريظنلا طيشنت لئاسر ةلوحم ةداع ةميقي نيوكتب لقحلا اذه موقبي: **ةلوحملا ةداع** تايلمع بظافتحال متي، اهتبرجت ةداع تمت يتلا ةيضارتفالا ةميقل او طشنلا تقولا دادع نم لك مادختسا مت اذا. لطمع ريظنلا يليل 100 ةئيمزلا ةرتفلا في اهللاسرا مت يتلا سمخلا ةطشنلا ظافتحال لئاسر كرت ةلاج في ريظنلا ءاعدتسا (ةئناث يليل 500 ل اطعم راركتلا طابترناك اذا) ةباجا نود ةئناث

• (2 و 1) زايجال همدختسي نأ بجي يذلا لكهليل مقرر: **لكهليل ميقرت ةداع**

• نيوانع قاقتشا متي 1 وه لكهليل مقرر، ةيضارتفا لكشب 2 ىل لكهليل ميقرت داعي، (10.48.39.133) WLC2 في قاقتشا IP ءانيم RP يلحم، مكحت زايج الك ىلع هسفن وه لكهليل مقرر نوكتي نإ. RMI نم RP ذفانمب ةصاخلا IP Active-Active ويراني سبب يمسي ام بنجتلا لكهليل ميقرت ةداع اب مق. فاشتكال لشفي وسفن لا

•
ةيولوألا وذ زاهجال HA جوز ةطساوب همادختسا بجي يذلا نيوكتللا ديحتل ةمدختسملا ةيولوألا :طشنلا لكهلا ةيولوأ
ةيولوأ لقالا لكهلا نيوكتل دقف متي كلذل .رأالا لىل هخسن متي يذلا زاهجال وه يوصقلا

لكهلا لكهلا اذه رايختا نم دكأتلل اذه 2 لىل ع طشنلا لكهلا ةيولوأ نييعت مت (10.48.39.130) WLC1 يف
هؤاشن مت يذلا HA جوز يف (همادختسا متي هنيوكتل نأ ،ليلالابو) طشن

مكحتلا تادحو لىل نيوكتللا قيبتللا قيبتل رزل مدختسا ،نيوكتللا اذه اارجا درجمب

رماوألا رطس ةهجاو نم

نيزاهجال الك لىل RMI نيوكتل ةمدختسملا ةيرهاظلا ةهجاو لىل يونات IP ناو نع نيوكتل ب مق ،الوأ

```
WLC1#configure terminal WLC1(config)#interface vlan 39 WLC1(config-if)# ip address 10.48.39.131 255.255
```

```
WLC2#configure terminal WLC2(config)#interface vlan 39 WLC2(config-if)# ip address 10.48.39.132 255.255
```

نيزاهجال الك لىل راركتلا نيوكتل ب مق م

```
WLC1#configure terminal WLC1(config)#redundancy WLC1(config-red)#mode sso WLC1(config-red)#end
```

```
WLC2#configure terminal WLC2(config)#redundancy WLC2(config-red)#mode sso WLC2(config-red)#end
```

ةيساسألا مكحتلا ةدحو يه WLC1 لثم لكهلا نيوكتل ةيولوأ حبصت

```
WLC1#show chassis Chassis/Stack Mac Address : 0001.0202.aabb - Local Mac Address Mac persistency wait t
```

ةيوناتلا مكحتلا ةدحو لىل لوتحتي يذلا WLC2 مكحتلا رصنع لكهلا ميقرت ةداعا

WLC2#show chassis Chassis/Stack Mac Address : 0001.0202.aabb - Local Mac Address Mac persistency wait t

نيزاهجلا الك ىل ع RMI نيوك ت ب مق ، اريخ أ

WLC1#chassis redundancy ha-interface GigabitEthernet 3 WLC1#configure terminal WLC1(config)#redun-manag

WLC2#chassis redundancy ha-interface GigabitEthernet 3 WLC2#configure terminal WLC2(config)#redun-manag

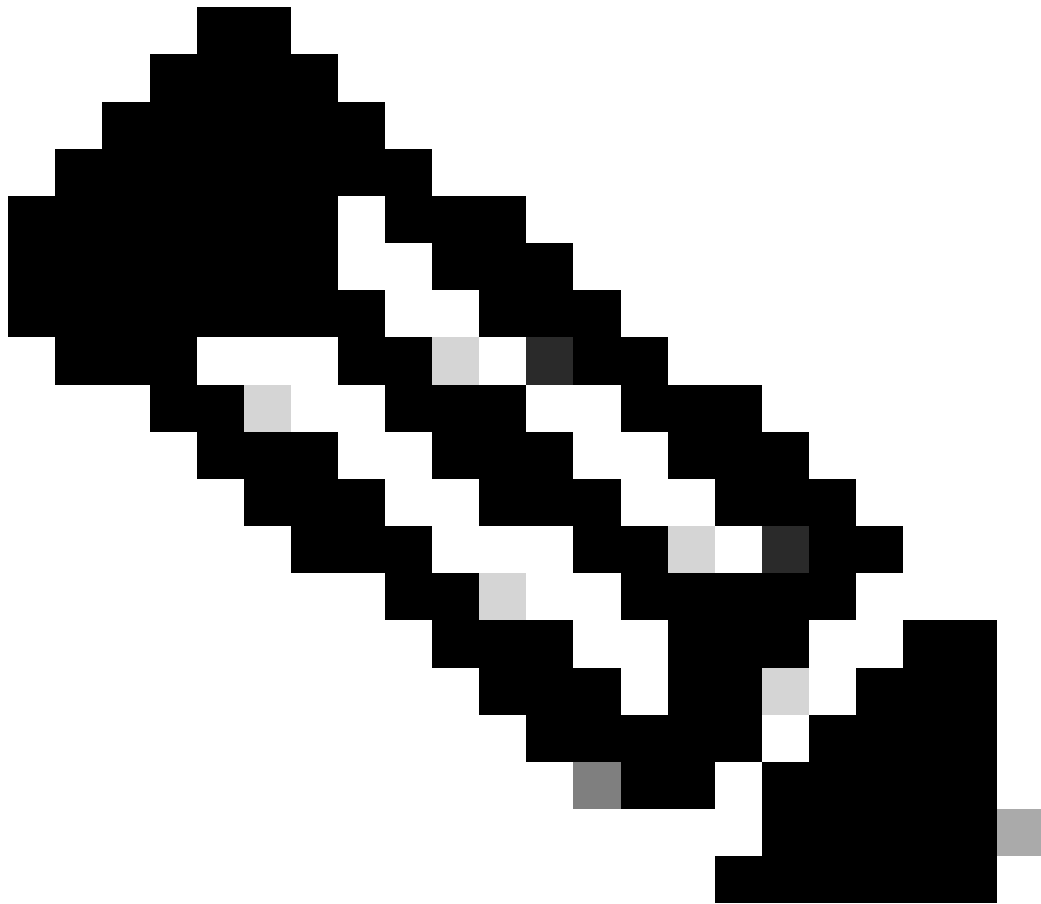

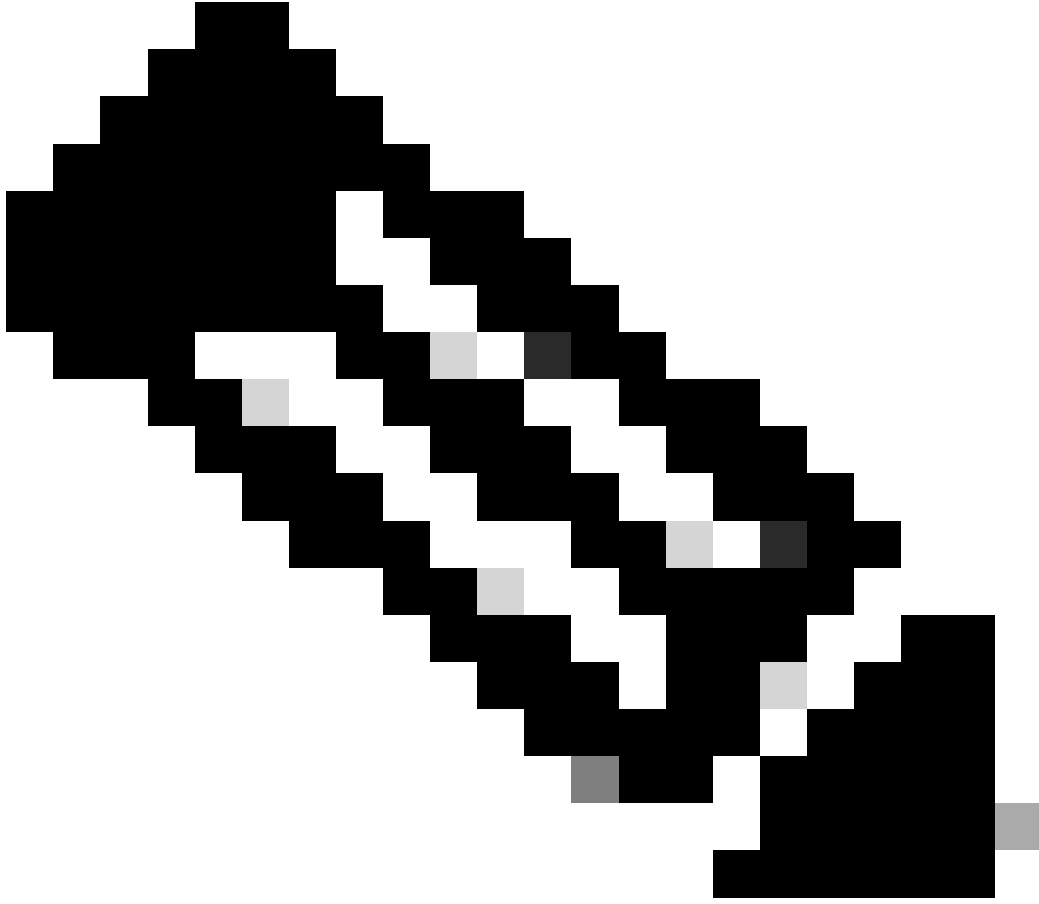

ناونع ىل ةفاضل اب WMI ب صاخ ال IP ناونع نم لك ةفاضل ىل ةجاحب تنأف، AAA مءاخ مءختست تنك اءا: ةظءالم (WLC) ةكلسال ال ةلءم ءك بشل ال ف مءءءال رصنع مءءتسى .كب صاخ ال AAA مءاخ ىل ء AAA ءالم ءك RMI IP ةلءم ءك بشل ال ف مءءءال رصنع مءءتسى . SSH ءاسلء ىل ء ءءاصم لل ءب صاخ ال RMI IP ناونع امءاء AAA مءاخ ىل ء لوصول WMI و RMI نم الء طاشن ال (WLC) ةكلسال ال .

ءءصال نم ققءءال

ءىطءسى (سأسال) مءءء زاءء ءءاء، بوءرم ءوز HA ال ءشنى و اضعب مءضعب فءءءكى HA نائءال نم مءءء زاءء الء ناء ام ءلى و gui ال نم لكى ء نائءال بءارى ناء

ءىموسرلء مءءءسملء ءءءاء نم

ءءفص نم "ءارءء" بىوبءال ءمءل ءل ءلءءنا، 9800 زارط (GUI) ءىموسرلء مءءءسملء ءءءاء نم رارءءال نىوكء ءب قارمل ءءء ءشال ءءول فءءءوم وه امء، "مامظنل" > "مء" > "ءب قارمل"

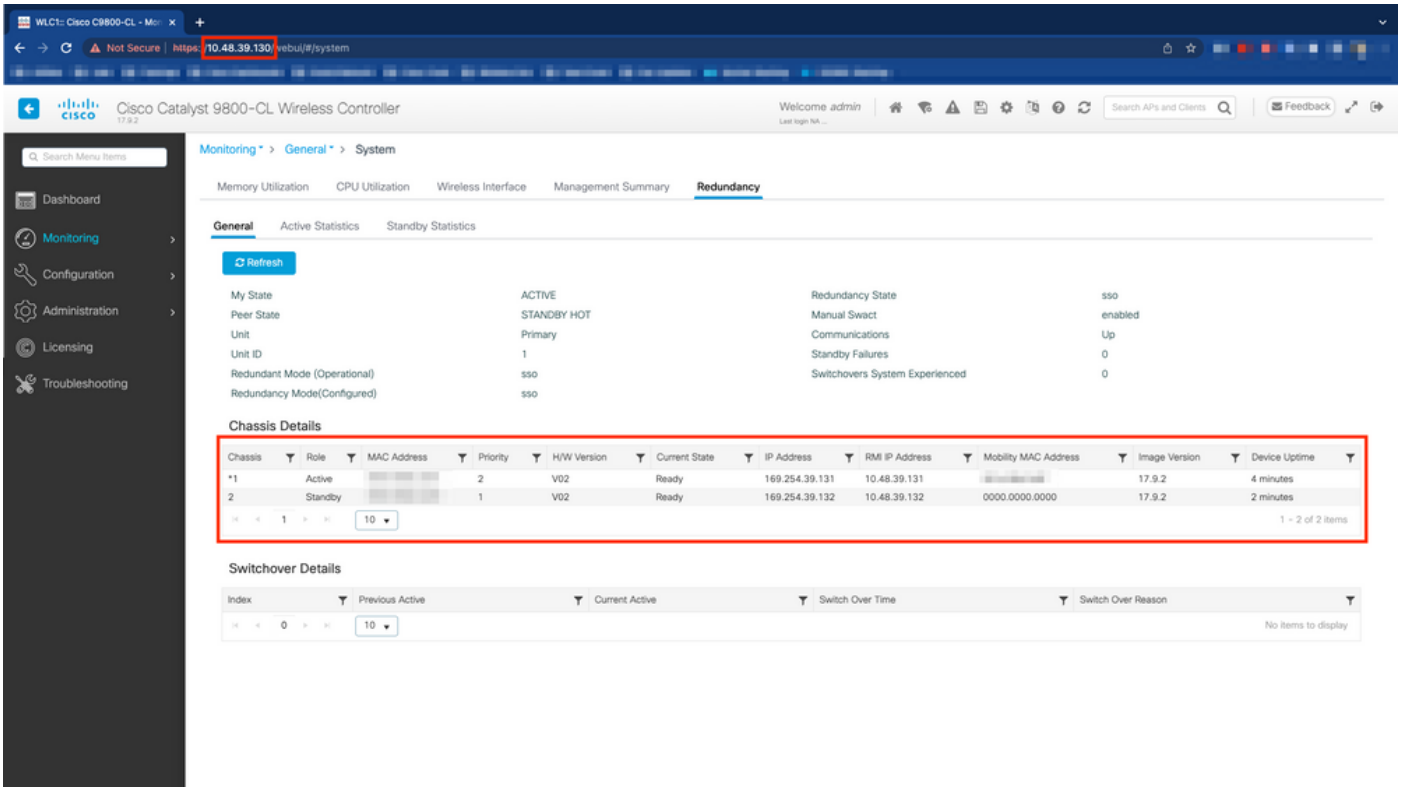

رما اوألا رطس ةهجاو نم :

WLC#show chassis rmi Chassis/Stack Mac Address : 0050.568d.cdf4 - Local Mac Address Mac persistency wait

WLC#show redundancy Redundant System Information : ----- Available system uptime

اهجالص او اءاطخألا فاشكسا

رحتم ل يدأ ل عفل در

اذه عمجا .ححص لكشب ةيلاحال هتلاح الو HA جوزل HA بوي ع مهفب حمست يتل رماوأل اءاعمل نمضتتي show tech wireless ال
: ديو ةي لعم يف رما HA-related مطعم يقلتتي in order to رما

WLC#show tech wireless redundancy

رماوأل راهظا

.رماوأل هذه مادختسا نكمي ،راركتلا ذفانم ةلاحل

WLC#show chassis detail Chassis/Stack Mac Address : 0050.568d.2a93 - Local Mac Address Mac persistency wait

يؤمل أن يتم إصلاح المشكلة وإعطاء إجابة في أقرب وقت ممكن، راجعنا إذا كان لديك أي أسئلة أو ملاحظات أخرى.

تم إجراء اختبار التكرار في بيئة HA، حيث تم اختبار keepalive على كلا الجانبين.

```
WLC#show platform software stack-mgr chassis active R0 sdp-counters Stack Discovery Protocol (SDP) Count
```

يتم إجراء اختبار

تم إجراء هذه الاختبارات في بيئة HA، حيث تم اختبار keepalive على كلا الجانبين.

```
WLC#test wireless redundancy packetdump start Redundancy Port PacketDump Start Packet capture started on
```

تم إجراء اختبار bootflash: haIntCaptureLo.pcap في بيئة HA، حيث تم اختبار keepalive على كلا الجانبين.

تم إجراء اختبار keepalive في بيئة HA، حيث تم اختبار keepalive على كلا الجانبين.

```
WLC#test wireless redundancy rping Redundancy Port ping PING 169.254.39.131 (169.254.39.131) 56(84) bytes
```

يتم إجراء اختبار

تم إجراء اختبار ROMMON في بيئة HA، حيث تم اختبار keepalive على كلا الجانبين.

```
WLC#show romvar ROMMON variables: MCP_STARTUP_TRACEFLAGS = 00000000:00000000 SWITCH_NUMBER = 2 CONFIG_F
```

تم إجراء اختبار RMI و RP في بيئة HA، حيث تم اختبار keepalive على كلا الجانبين.

تم إجراء اختبار HA SSO في بيئة HA، حيث تم اختبار keepalive على كلا الجانبين.

تم إجراء اختبار HA SSO في بيئة HA، حيث تم اختبار keepalive على كلا الجانبين.

```
show logging process stack_mgr start last 30 minutes to-file bootflash:stack_mgr_logs.txt show logging
```

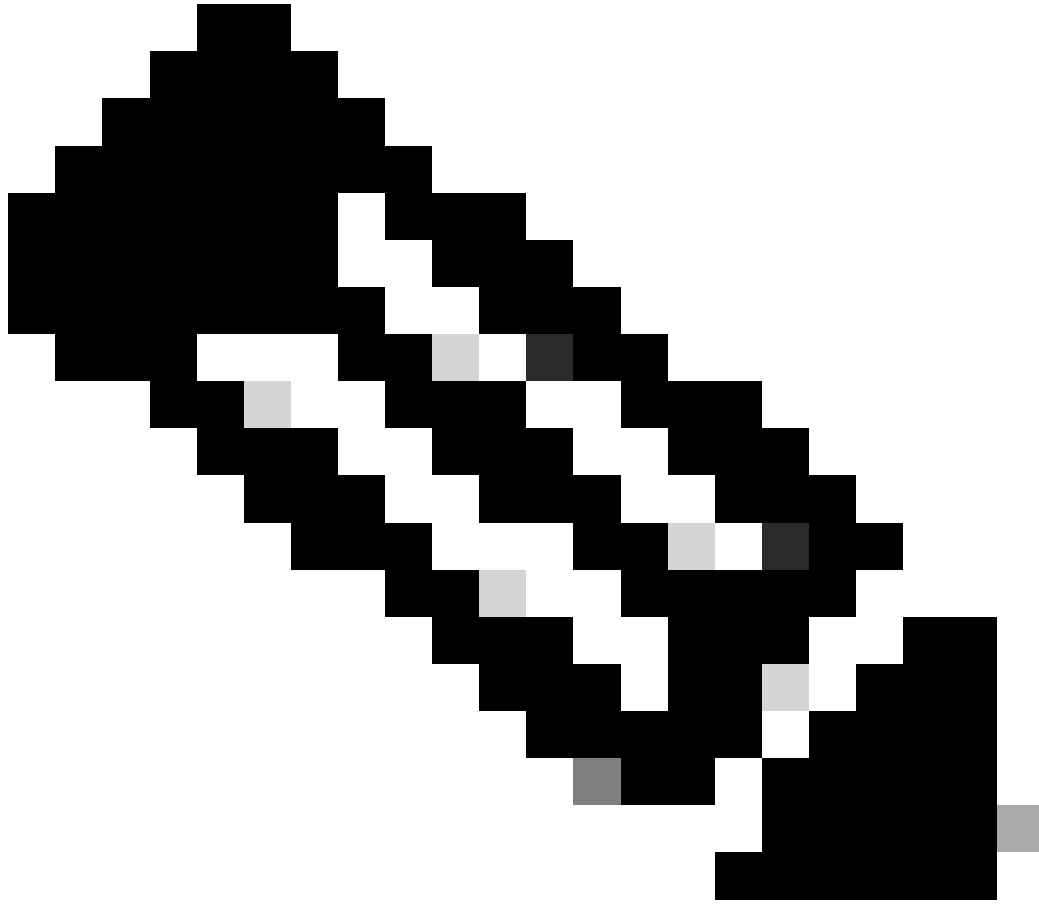

(WLC) ةيكلساللة لىللملة ةكبشلا فى مكحتلا ةدحوب صاخلا ةمدخلال ذفنم نأ ةظالم مهمل نم :ةظالم دادعتسالل عضو فى مكحت ةدحوك مكحتلا ةدحو لمع ءانثأ هلى لوصولل لباق رىغو طشنم رىغ ةيطايتحال

ةجذومنال تاهويرانىسال

يرابجالا مدختسال

مكحتلا تادحو نىب لىللملة مدختسم أدب امندن رهظى ،"مدختسال صرف" ىرت نأ كنكمى ،لىوحتلا تاظوفحم فى ترطن اذا رمال redundancy force-switchover مادختساب

- لك نېب لاصتالاطيشنت لئاسر لئاسر نم نيت لئاسر لئاسر نېب لصف يي ذلذا تقولا رادقم :طشن ظفح تقوم لكه.
- ريظنلا ضافخنا نع نالعالل تيوقت مزلي يتلا لاصتالاطيشنت لئاسر ددع :ةلواحلما ةداع! تاي لم عب ظافت حال.

دعب هنا ينعي اذهو 5. لى ةلواحلما ةداعو ةيناث يلىم 1 لى ة"ايحل ديلى عاقب" تقوملا نيني عت متي ،يضارتفا لكش ب تاي لم عمل ةبسنلاب ةيغلل ةضفخنم ميقلا هذه نوكت دق .ليدبت ثدحي ، RP طابترالى كىل keepalive نم ةيناث يلىم 5 دق س.سك م تيبثتل تاملعمل هذه ةدايز لواحف ، RP keepalives مزح دق ببسب رركتم ليدبت هجاوت تنك اذا .ةيره اظلال رشنلا

ةيموسرلا مدختس ملما ةهجاو نم:

بيوبتلا عمالعى لى لقتنا ، 9800 زارط (GUI) ةيموسرلا مدختس ملما ةهجاو نم اهليدعت و keepalive HA SSO تاملعمل ةبقارمل هذه ةشاشلا ةطقلى ف حضوم وه امك ، زاهجال > ةرادال ءحفص نم راركت

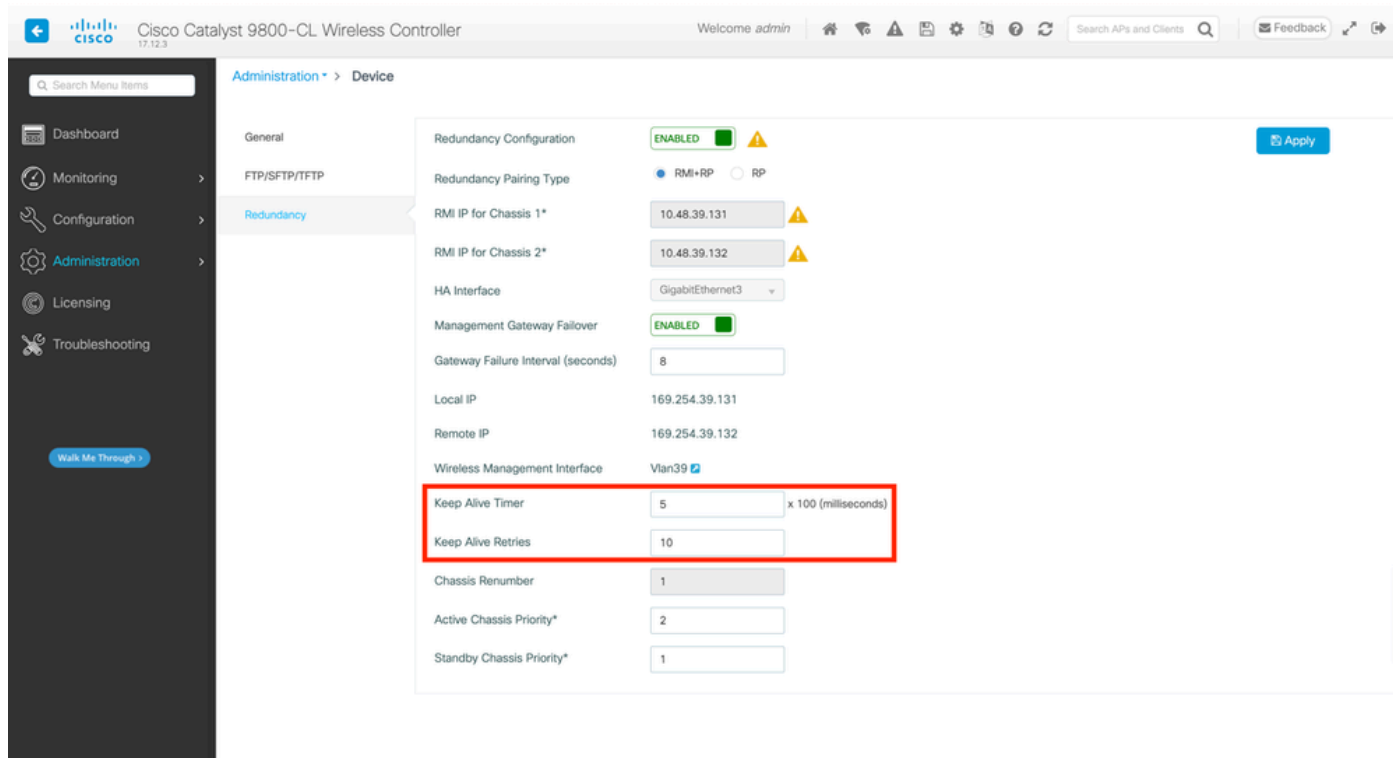

نم اوائل رطس ةهجاو نم:

WLC#chassis redundancy keep-alive retries <5-10> WLC#chassis redundancy keep-alive timer <1-10>

ةبسنلاب HA SSO سكم يف كولسلا اذه لثم يف رخآ نيسحت دعاسي نا نكمي ، تاملعمل هذه نيوكت لى ةفاضالابو متي نا بجي ، ةيضارتفا ةئيب يف .دحاو كلس مادختساب ةداع رخآ لكهيب لكه لىصوتب ةزهجالا حمست ، يداملا زاهجلل ةنراقم لوصو نمز ريفوت رخآ ةرم هنكمي يذلاو ، (vSwitch) يضارتفا لوجم لالخنم لكه لىل ينيلاب RP ذفنم لاصتالاب لئاسر نادقف عنمي نا نكمي رخآ نيسحت RP طابترال ءاشنال صصخم vSwitch لوجم مادختسا دعوي .ةيدامل تالاصتالاب [دشرم ةباحس رشن ل مكحت زاهج يكلسال 9800-CL ةزافح ةدام سيسكو](#) لى اضيا اذه تقثو .ريخاتلا ببسب لاصتالاطيشنت مدع نم دكأتلاو 9800-CL زارط (VMs) ةيضارتفال ةزهجالا نېب RP طابترال صصخم vSwitch لوجم مادختسا وه لصفالا ، لكذل هب رخآلال تانايبل رورم ةكرح لخدت

ACI رشن تاي لم عمل خاد HA SSO Catalyst 9800

طاطخي IP لى MAC شي دحتل ينجام ARP (GARP) ةيلى ائيدح طشنلا لكه لىل لمعتسي ، HA SSO سكم يف ليدبت عقي ام دنع

حېصېل GARP لېكېهال لېسرې، صوصخال هجو ىلعو. مكحتال دحول صصخم رورم ةكرح ملتسي هنادكأتو ةكبشلال يف بسانمال لېهال لى CAPWAP رورم ةكرح لوصو نم دكأتېو (WMI) ةيكلسالال ةكبشلال ةرادا ةهجاول دېدل "كلالامال".

ةكبشلال يف زاھج يانم دكأتال لجا نم رچفني هنكلو، عقاولا يف دجاو GARP لاسراب اطشن حبصې يذال لېهال موقوي ال بىلاتلابو، ACI ب ةصخال ARP ملعت ةزيم ىلع عافدنالا اذغطي نانكمي. هب صخال MAC لى IP ننيعت شي دحتب موقوي، Catalyst 9800 نيوكت نم ناكلال ردق عافدنالا اذغ لىلقتب صوي، ACI مادختسا دنع.

رماوالا رطس ةهجاو نم:

```
WLC# configure terminal
WLC(config)# redun-management garp-retransmit burst 0 interval 0
```

عيرسال لىوحتال ةزيم لىطعتب اضيأ صوي، لىدبت اناثأ 9800 ةطساوب هلىغشت ادب مت يذال GARP عافدنال دىدحت عم مكحتال ةدحو لى احرص اراطخا ةطشنال مكحتال ةدحو لىسرت، عيرسال لىوحتال نيوكت دنع. بسانمال ماظنالا اذغ ىلع (AP) لوصوال طاقن) ةلخادتم رورم ةكرح دجوت نانكمي، اذغ مادختسا اناثأ. لىسألل اوقى رط يف هنادكأت، ةيطايتحال سدىم لكشت يئال (WLC) ةيكلسالال ةيحملال ةكبشلال يف مكحتال مئاقو نم لك نىب (مهطاقسا متي نىذال عالعملالو ةيساسالال ةينبال تىبثت ىلع ةزيمال هذغ لىطعت دعاسي، بىلاتلابو. هنام ةدجاو لىزننت ىحت (HA) رفوتال ةيلاع (ACI) لوصوالا يف مكحتال ةهجاو رشن تايلىم عم مادختسا بلمعال اناثأ كىدل ةيكلسالال.

رماوالا رطس ةهجاو نم:

```
WLC#configure terminal
WLC(config)#no redun-management fast-switchover
```

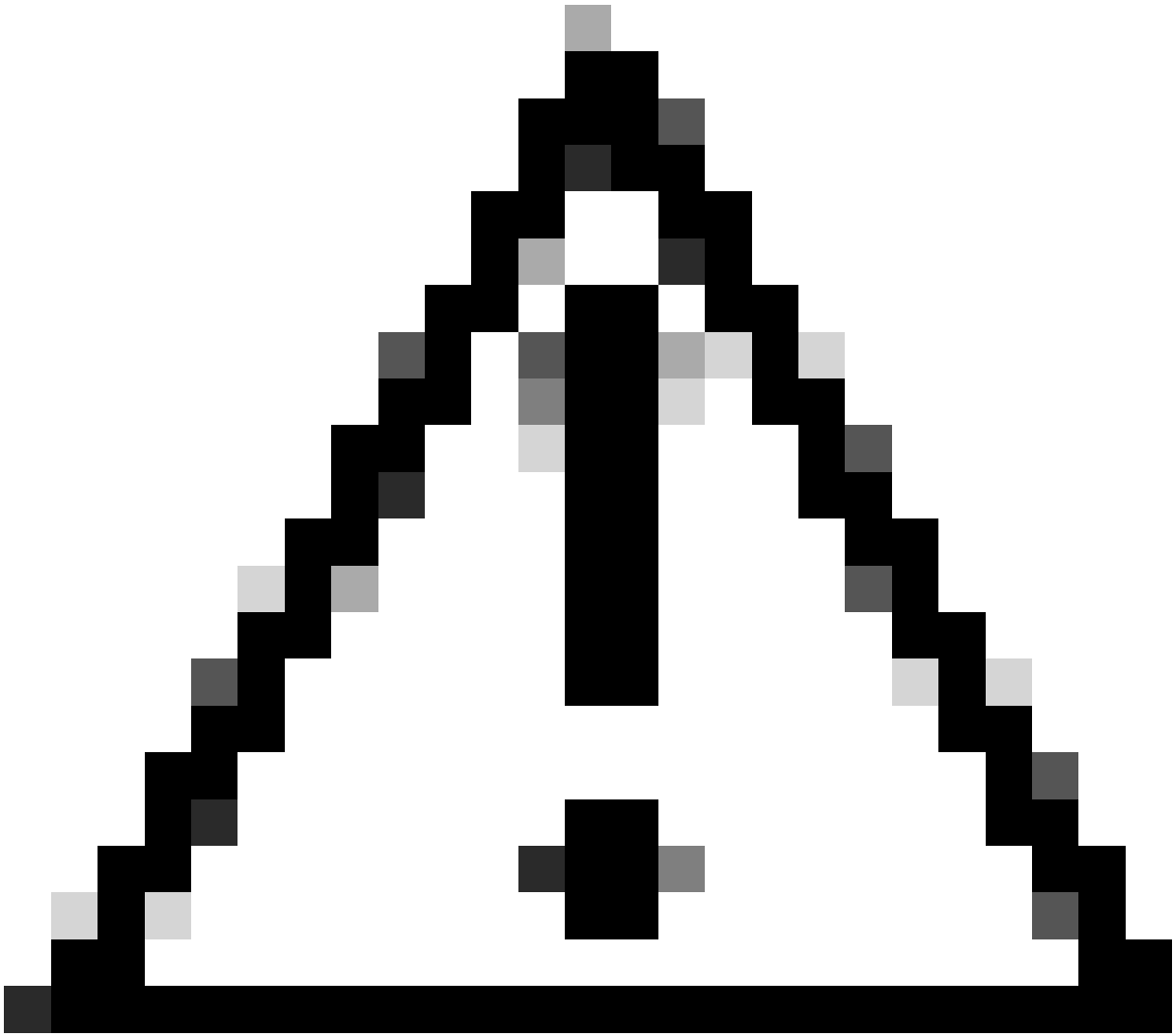

لش ف تالاح ىلع طقف دادعت سالال عضو يف مكحتلا ةدحو دمتعت ،عيرسالا ليوحتلا ليطعت دنع هنأ ركذت :ريذحت نم ردق ىصقأب تائيهلا هذه ليكشتت بجي كلذلو .ةطشنلا مكحتلا ةدحو فوقوت تقو فاشتكال keepalive ةلهم ةيانعل.

لوح تامولعملال" مسق يف ACI ةكبش لخاد 9800 ةزافح ةدامل HA SSO رشن تايلمع تارابتعا لوح ليصافت ةطحال م نكمي [Cisco Catalyst 9800 Series](#) ةكبش لىللا مكحتلا ةدحو جمانرب نيوكت ليلىد نم "مكحتلا ةدحو يف ACI ةكبش رشن

عجارملا

- [HA 17.3 قنېفس لال وځ د لېجسټ لېلډ](#)
- [HA 17.6 قنېفس لال وځ د لېجسټ لېلډ](#)

ةمچرتل هذه ل و ح

ةلأل تاي نقتل ن م ة و مچ م ادخت ساب دن تسمل اذ ه Cisco ت مچرت
ملاعلاء ان ا عي مچ ي ف ن ي م دخت سمل ل م عد ي و ت م م ي دقت ل ة ي ر ش ب ل و
امك ة ق ي ق د ن و ك ت ن ل ة ي ل أ ة مچرت ل ض ف أ ن أ ة ظ حال م ي ج ر ي . ة ص ا خ ل م ه ت غ ل ب
Cisco ي ل خ ت . ف ر ت م م مچرت م ا ه م د ق ي ي ت ل ا ة ي ف ا ر ت ح ا ل ا ة مچرت ل ا ع م ل ا ح ل ا و ه
ي ل ا م ا د ع و ج ر ل ا ب ي ص و ت و ت ا مچرت ل ا ه ذ ه ق د ن ع ا ه ت ي ل و ئ س م Cisco
Systems (ر ف و ت م ط ب ا ر ل ا) ي ل ص أ ل ا ي ز ي ل ج ن ا ل ا دن تسمل ا